

L A  B O Y[®]

la-z-boy.com

La-Z-Boy Incorporated
One La-Z-Boy Drive
Monroe, MI 48162

operating instructions
instrucciones de operación
instructions

PowerReclineXR[®]⁺ and PowerReclineXRw[™]⁺

Rocker Recliner / Wall Recliner / Motion Sofa
with Power Headrest & Lumbar

Sillón mecedora reclinable / Sillón reclinable de pared / Sofá
reclinable con mecanismo eléctrico lumbar y de apoyacabezas

Fauteuil inclinable à bascule / Fauteuil inclinable mural / Canapé
inclinable avec appuie-tête et renfort lombaire électriques

L A  B O Y[®]

Congratulations!

You are now the proud owner of a state-of-the-art PowerReclineXR[®]+ or PowerReclineXRw[™]+ product by La-Z-Boy.

You have just selected one of the finest quality upholstered products produced in the furniture industry, backed by over 90 years of quality manufacturing experience.

La-Z-Boy[®] is proud of our designs and craftsmanship and knows you will feel the same as you enjoy your new furniture's comfort and style.

IMPORTANT

Read the safety and other instructions before using your PowerReclineXR[®]+ or PowerReclineXRw[™]+ furniture. Keep this manual for future reference.

Table of Contents

Important Safety Instructions	4-6
PowerReclineXR [®] + & PowerReclineXRw [™] + Recliner Assembly Instructions.....	8-9
PowerReclineXR [®] + & PowerReclineXRw [™] + Motion Sofa Assembly Instructions.....	10-13
Battery Backup Assembly Instructions.....	14
PowerReclineXR [®] + & PowerReclineXRw [™] + Operating Instructions.....	15-16
PowerReclineXR [®] + & PowerReclineXRw [™] + Troubleshooting...	17
Furniture Placement Guide & Cup Holder Operating and Cleaning Instructions.....	18
Notes.....	19

Disclaimer: The information and products featured in this manual may be somewhat different from the product you purchased. La-Z-Boy reserves the right to make substitutions that are equal in quality and performance.

Important Safety Instructions:

Important: Read these instructions thoroughly before using.
Do not plug in until instructed.

DANGER – To reduce the risk of electric shock, serious injury or death:

- Disconnect the electrical plug from the wall outlet before cleaning, moving, servicing or when not in use for an extended period of time.
- Do not use this product if it is wet, in water, around water or any liquid. Do not handle the plug or remote control with wet hands.
- To prevent suffocation, keep plastic bags away from children.
- Plug directly into a wall outlet. Do not use an extension cord, adapter or surge protector.
- Keep cord out of reach of small children, and do not use where it may be a trip hazard.

WARNING – To reduce the risk of burns, fire, electric shock, serious injury or death:

- Keep upholstery away from flames or lit cigarettes. Upholstery may burn rapidly, with toxic gas and thick smoke. Fires that begin elsewhere in a home may spread and involve upholstery. For your safety, always use a properly installed smoke detector with working batteries.
- Closely supervise children and disabled persons using this product.
- Sit down in the unit slowly. To avoid tip over, do not throw your weight against the back of the unit. Move the unit into or out of the reclining position slowly, making sure that no children or pets are in close proximity.
- This product has many moving parts, serious injury can occur if not used properly. Keep hands, fingers and body parts away from the mechanism. To reduce the risk of head entrapment and other injuries, keep children and pets away from openings and moving parts in and around furniture.
- Only the occupant should operate the unit. Never attempt to open the legrest by pulling on it.
- Do not stand, sit, or place extra weight on the arms, back or open legrest.
- To safely exit the unit and prevent a tripping hazard, bring the back upright and close the legrest.
- Do not use this product if it is damaged. Do not use attachments or substitute parts.
- This product is intended for indoor residential use only.
- Provide a clear path for operation of the back and legrest. Place tables and area rugs at a distance to allow the legrest to fully extend without rubbing or interference.
- Check the condition of the power supplies, electrical cords, plugs and connectors often. Keep the power supplies and electrical cords away from heat sources. Never operate the unit with a damaged power supply, electrical cord, plug or connector. Contact your La-Z-Boy® dealer for service.
- Do not use unit if power control is damaged or wet. Do not use unit if the hand wand has been dropped in water or any liquid. Contact your La-Z-Boy® dealer for service.
- This product is not intended for use as a health care device.
- Do not place containers with hot beverages in the cup holders. The furniture moves and beverages may spill and cause injury. Do not place oversized or uncovered beverage containers in the cup holders.

Save These Instructions

Important Safety Instructions:

Important: Read these instructions thoroughly before using.
Do not plug in until instructed.

WARNING – To reduce the risk of burns, fire, electric shock, serious injury or death:

- Users of medical devices should contact their health care provider before using this product. Do not use this product if you have poor circulation, are immobile, or cannot sense heat, except as directed by your health care provider.
- Do not use this product where aerosol (spray) products are being used or where oxygen is being administered.
- Do not operate the unit until the back is installed and locked.
- Before moving the product, disconnect the electrical plug from the wall outlet and secure the mechanism to prevent unexpected opening or movement. Never move the product by the mechanism, legrest, handle, reclining back, or swivel base.
- Do not attempt to disassemble or service the pump or motor; no serviceable parts are inside. Contact your La-Z-Boy® dealer for service.
- Do not allow electrical cord to be pinched between moving parts or between the frame and the floor. Do not place cord under carpet or in a location where it could become worn.
- Unplug the power cord immediately if you detect strange odors or fumes coming from the unit.
- Do not attempt to disconnect the power plug by pulling the power cord. Always hold the power plug and pull it out.
- The back of the unit must be lifted for assembly. Please seek assistance if you are unable to lift at least 45 pounds without strain.
- This product is not intended to be used as a bed. Do not sleep in for an extended period.
- To avoid tipping the chair forward, bring the back completely upright and close the legrest before you exit the chair.
- Only operate the power recline function when you are in a fully seated position.
- Keep hands, arms and body parts away from the open area between a reclined back and an upright back on a motion sofa or modular. This area must remain clear at all times to provide unobstructed movement and prevent injury that could occur when a reclined back is returning toward the upright position.
- Double-insulated products are marked with the words “DOUBLE INSULATION” or “DOUBLE INSULATED” and may include the symbol  (square within a square). Do not attempt to ground these products, which use two systems of insulation instead of grounding. Double-insulated products should be serviced only by qualified service personnel, using replacement parts identical to the original parts.
- The PowerReclineXR[®] and PowerReclineXRw⁺™ units are intended for a single occupant not exceeding 300 pounds per seat. Do not operate an individual seat with more than one occupant in or on any part of the individual seat.
- If you give this product to someone else, include this Operating Instructions manual.

Save These Instructions

Important Safety Instructions:

Important: Read these instructions thoroughly before using.
Do not plug in until instructed.

NOTICE

– To reduce the risk of product damage:

- To prevent damage to the power supply, do not plug in until instructed.
- Gently press the buttons during operation and avoid hitting the buttons with pointed or hard objects.
- Never operate the unit except when it is on its base in the upright position.
- Some units contain cup holders. Take care to prevent spilling of beverages, which could result in damage to cover.
- After 1 minute of continuous operation, allow the system to rest for 9 minutes.

(Page intentionally left blank)

PowerReclineXR[®]+ & PowerReclineXRw[™] Assembly Instructions

NOTICE: – Do not plug in until instructed.

- Carefully cut the plastic tie holding the power supply box and the hand wand to the body bracket (FIGURE 1).
- Remove the power supply from the box and the hand wand from the bubble wrap. Lay the hand wand on the seat.

WARNING – To reduce the risk of injury:

- Do not operate the unit until the back is installed and locked.
- The back of the unit must be lifted for assembly. Please seek assistance if you are unable to lift at least 45 pounds without strain.

- Make back electrical connections.
 - Lay the back across the arms of the chair. Turn the locking levers, located on the brackets attached to the back (one on each side), to 45° from vertical (FIGURE 4).
 - Locate and identify the two electrical connections between the back and the body.
 - The blue connectors on the left side (sitting) are for the adjustable headrest feature. One connector routes from bottom of the back panel and the other between the rear seat and tailgate.
 - The gray connectors on the right side (sitting) are for the adjustable lumbar feature. One connector routes from bottom of the back panel and the other between the rear seat and tailgate.
 - Carefully rotate the back until the headrest and lumbar actuator cables are able to reach the connectors.
 - Connect the adjustable headrest (FIGURE 5). Align the pins and sockets in the blue connectors, push the connectors together and close the locking cover to secure the connection.
 - Connect the adjustable lumbar (FIGURE 5). Align the pins and sockets in the gray connectors, push the connectors together and close the locking cover to secure the connection.
- Install the back.
 - Continue rotating the back at a slight angle, making sure the headrest and lumbar connections fall between the rear seat and tailgate, and align the brackets on the back with the brackets on the body (FIGURE 2).
 - Lower the back onto the body, making sure the back and body brackets are completely engaged.
 - To make sure the back is properly installed with both sets of back and body brackets engaged, stand behind the chair and twist the back from side to side. If one or both sides move out of position the brackets are not engaged (FIGURE 3). Remove the back and repeat the steps above.
 - If you are unable to install the back properly, contact your La-Z-Boy[®] dealer for assistance.
 - Lock the brackets by using a screwdriver to push down the locking levers (FIGURE 4).
- Locate the motor connector behind the unit. Connect the motor connector to the power supply. Align the connectors, push together until seated and close the locking cover to secure the connection (FIGURE 6).
- Connect the 120 volt power cord to the power supply (FIGURE 6). Do not plug in until instructed in the operating instructions.
- Proceed to the *Battery Backup Assembly Instructions*.
- To remove the back, unplug the 120 volt power cord from the electrical outlet and disconnect the power supply from the power cord behind the unit. Reverse the *Assembly Instructions* steps. When lifting the back up from the body, to lay across the arms, **make sure** to do so slowly and carefully to prevent damage to the electrical connections.

PowerReclineXR[®]+ & PowerReclineXRw[™] Assembly Instructions

Reclina-Rocker Style Featured

FIGURE 1

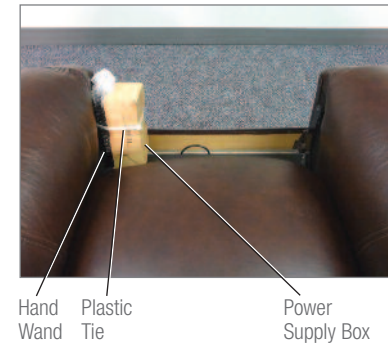

FIGURE 2

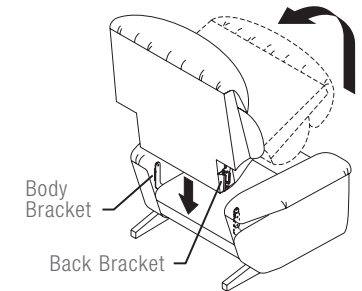

FIGURE 3



FIGURE 4

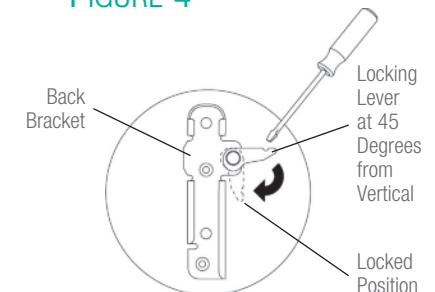

FIGURE 5

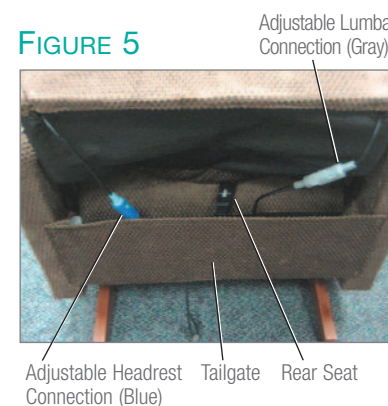
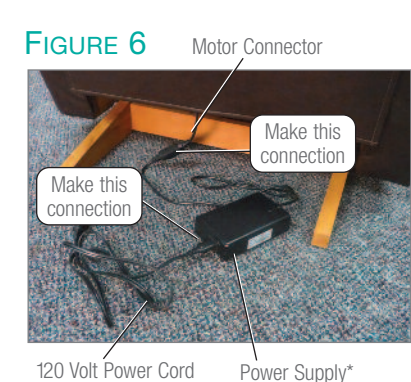

FIGURE 6



*Power supplies/connections may vary by date of manufacture.

PowerReclineXRw+™ Motion Sofa Assembly Instructions

NOTICE: – Do not plug in until instructed.

1. Remove all packaging from the unit and locate the boxed power supply and 120 volt power cord, and bubble wrapped hand wand secured to the body bracket of the unit (FIGURE 1).
2. Carefully cut the plastic tie(s) securing the parts and move them away from the bracket. Remove the bubble wrap from the hand wand and lay hand wand on the seat (FIGURE 2).
 - Remove the power supply and 120 volt power cord from the box and set aside.

WARNING – To reduce the risk of injury:

- Do not operate the unit until the back is installed and locked.

3. Install the back.
 - Lay the backs face down on the seats. Starting with one back, turn the locking levers, located on the brackets attached to the back (one on each side), 45 to 30 degrees from vertical (FIGURE 3).
 - Hold the back at a slight angle to the seat and align the brackets on the back with the brackets on the body (FIGURE 4).
 - Rotate the back upright and lower the back onto the body (FIGURE 4), making sure the back and body brackets are completely engaged.
 - To make sure the back is properly installed with both sets of back and body brackets engaged, stand behind the unit and twist the back from side to side. If one or both sides move out of position the brackets are not engaged (FIGURE 5). Remove the back and repeat the steps above.
 - If you are unable to install the back properly, contact your La-Z-Boy® dealer for assistance.
 - Lock both back brackets by using a screwdriver to push the locking levers down (FIGURE 6).
 - Repeat this step for each back.

PowerReclineXRw+™ Motion Sofa Assembly Instructions

FIGURE 1



Power Supply &
120 Volt Power Cord Hand Wand Plastic Tie

FIGURE 2

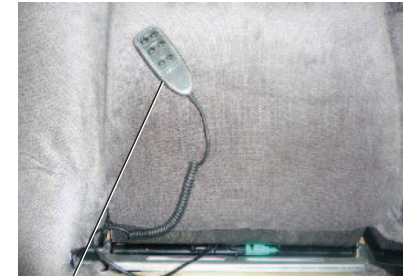

Hand Wand

FIGURE 3

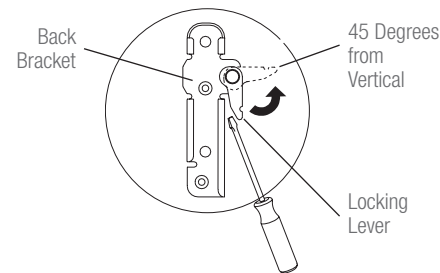

Back Bracket 45 Degrees from Vertical Locking Lever

FIGURE 4

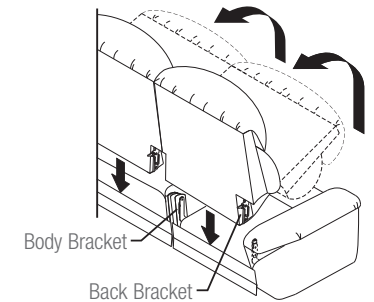

Body Bracket Back Bracket

FIGURE 5



Back and body brackets on this side are not engaged. Remove the back and reinstall.

FIGURE 6

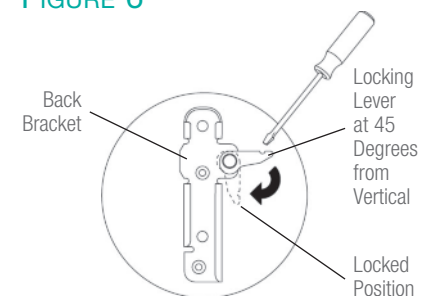

Back Bracket Locking Lever at 45 Degrees from Vertical Locked Position

PowerReclineXRw+™ Motion Sofa Assembly Instructions

4. Adjust the glides to ensure a height that provides a clear path for operation of the legrest. Each glide is attached to the base rail by one jam nut and one lock washer on top of the base rail, and one jam nut on the bottom of the base rail.

- To extend the glide, loosen the upper jam nut by rotating clockwise. Turn the lower jam nut clockwise to the desired height.
- Tighten the upper jam nut by rotating counterclockwise.
- Repeat steps one and two for each adjustable glide on the unit, if needed.
- Repeat this procedure, as necessary, to adjust the front height of the unit and level it.

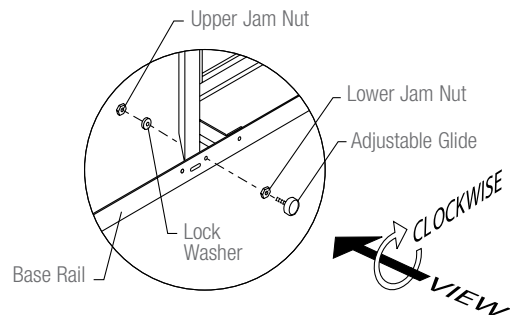

5. Locate the motor connector, one behind each reclining seat (FIGURE 7). Connect the Y-cable to the motors connectors and to the power supply.

- Align one motor connector to a long lead Y-cable connector, push the connectors together until seated and close the locking cover to secure the connection (FIGURE 8). Repeat this for the other motor connector and Y-cable long lead. Then align the short lead of the Y-cable to the power supply connector, push the connectors together until seated and close the locking cover to secure the connection (FIGURE 9).

6. Connect the 120 volt power cord to the power supply (FIGURE 10). Align the connector ends and push together until seated. Do this for each power supply and 120 volt power cord included with the furniture. Do not plug in until instructed in the *Operating Instructions*.

7. Proceed to the *Battery Backup Assembly Instructions*.

To Remove a Back:

1. Unplug the 120 volt power cord from the electrical outlet and disconnect the power supply from the Y-cable.
2. Taking care not to damage the cover, insert a screwdriver between the arm and back and engage the locking lever on the back bracket (FIGURE 11).
3. Push up on the locking lever until the lever is at 45 to 30 degrees from vertical (FIGURE 11).
4. Repeat steps 2 and 3 for the other side of the back, inserting the screwdriver between the rear post and back.
5. The back is free to remove at this point. Lift up on the back to remove.
6. Repeat steps 2 – 5 for each back.

PowerReclineXRw+™ Motion Sofa Assembly Instructions

FIGURE 7



Motor Connector

FIGURE 8

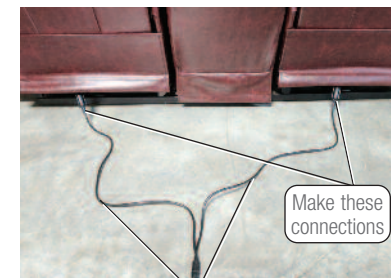

Y-Cable Long Leads

FIGURE 9

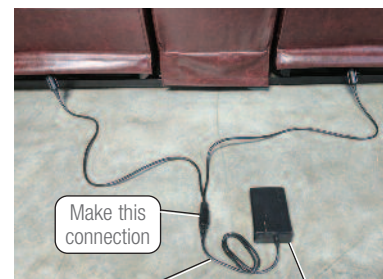

Y-Cable Short Lead

Power Supply

FIGURE 10

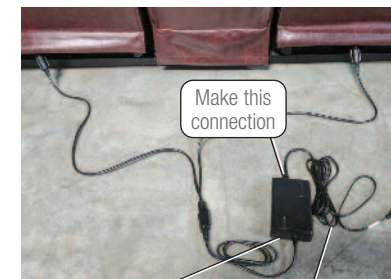

Power Supply

120 Volt Power Cord

FIGURE 11

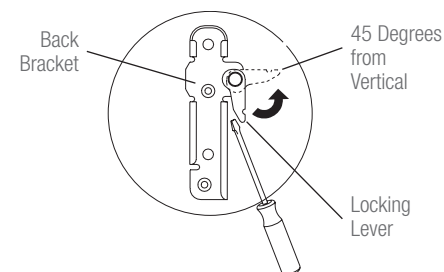

Back Bracket

45 Degrees from Vertical

Locking Lever

Battery Backup Assembly Instructions

NOTICE:

- Replace the power supply batteries every six months and after each power failure use. Under normal conditions, the battery backup will operate the chair two times, but this performance cannot be guaranteed.

The performance of the built-in battery backup cannot be guaranteed. If you require continuing use during a power outage, you should purchase a separate battery backup system. Contact your La-Z-Boy® dealer for more information.

The operating speed is reduced to decrease energy consumption.

Always maintain constant even pressure on the button when operating on battery backup to reduce the energy consumption.

The battery backup is located in the power supply and uses two 9-volt alkaline batteries (not included).

1. Unplug the 120 volt power cord from the electrical outlet, and disconnect the power supply connector from either the Y-cable connector or motor connector, whichever comes with the product.
2. The battery compartment is located in the bottom of the power supply. Slide the battery cover over to access the battery compartment.
3. Snap the connection caps on the battery terminals. Place the batteries in the power supply.
4. Slide the battery cover over the batteries.
5. Repeat steps 1 - 4 for each power supply.
6. Proceed to the *Operating Instructions*.



Power Supply
(2) 9-Volt Alkaline Batteries
Battery Cover

Power Supply Specifications:

Input: 100V-240V~, AC 50/60 Hz 1.5A
Output: 29V DC 2.5A

PowerReclineXR®+ & PowerReclineXRw™ Operating Instructions

⚠ DANGER

– To reduce the risk of electric shock, serious injury or death:

- Plug directly into a wall outlet. Do not use an extension cord, adapter or surge protector.

⚠ WARNING

– To reduce the risk of serious injury:

- Sit down in the unit slowly. To avoid tip over, do not throw your weight against the back of the unit. Move the unit into or out of the reclining position slowly, making sure that no children or pets are in close proximity.
- The PowerReclineXR®+ and PowerReclineXRw™ units are intended for a single occupant not exceeding 300 pounds per seat. Do not operate an individual seat with more than one occupant in or on any part of the individual seat.
- To safely exit the unit and prevent a tripping hazard, bring the back upright and close the legrest.
- Keep hands, arms and body parts away from the open area between a reclined back and an upright back on a motion sofa or modular. This area must remain clear at all times to provide unobstructed movement and prevent injury that could occur when a reclined back is returning toward the upright position.

NOTICE:

– After 1 minute of continuous operation, allow the system to rest for 9 minutes.

Plug the power cord directly into a wall outlet. *Make sure there is enough slack in the cord running from the chair to the outlet to allow for rocking and reclining. Never stretch or strain a cord.*

The PowerReclineXR®+ and PowerReclineXRw™ offer three reclining options along with several adjustment positions for the headrest and lumbar for the ultimate in customized comfort:

- Only recline the back. When the back is reclined, the PowerReclineXR®+ can be rocked.
- Only extend the legrest. When the legrest is extended, the chair body tilts backward.
- Operate both the back recline and legrest extension simultaneously.
- Position the headrest forward when reclined, stopping in any one of the various angles of support.
- Increase the intensity of the lumbar support stopping in any one of the various levels for optimal lower lumbar support.

To recline, press and hold down one of the three reclining option buttons on the right side of the hand wand. Release the button when you have reached a comfortable position.

To return to the upright position, press and hold down one of the three return buttons on the left side of the hand wand. Release the button when you have reached a comfortable position, or when the back is fully upright and the legrest is fully closed.

To rotate the headrest forward, press and hold down the button on the right. To return the headrest to the upright position, press and hold down the button on the left. Release the button when you have reached a comfortable position, or when the headrest is fully retracted.

To increase lumbar intensity, press and hold down the button on the right. To decrease the lumbar intensity, press and hold down the button on the left. Release the button when you have reached a comfortable level, or when the lumbar is fully retracted.

The function of each hand wand button is explained in greater detail on the following page.

Unplug the power supply if you are going to be away from your residence for an extended period of time.

PowerReclineXR[®]+ & PowerReclineXRw[™] Operating Instructions

Press and hold the button down to return the back to the upright position. Release the button to stop the back in any reclined position or when fully raised.

Press and hold the button down to close the legrest and return the chair body. Release the button to stop the legrest in any extended position or when fully closed.

Press and hold the button down to raise the back and close the legrest and return the chair in any position or when the back is fully raised and the legrest is fully closed.

Press and hold the button down to return the headrest. Release the button to stop the headrest in any position or when fully retracted.

Press and hold the button down to decrease the lumbar intensity. Release the button to stop the lumbar in any position or when fully retracted.

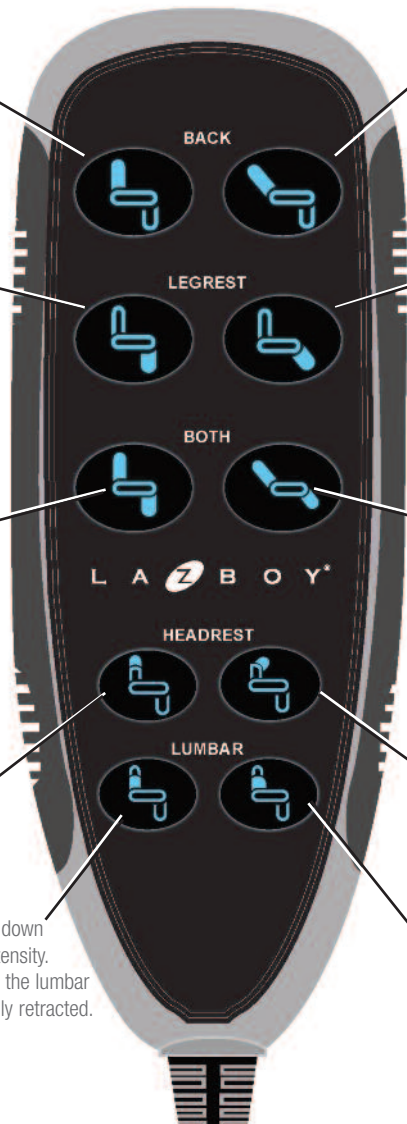

Press and hold the button down to recline the chair back. Release the button to stop the back in any reclined position or when fully reclined.

Press and hold the button down to extend the legrest and tilt the chair body backward. Release the button to stop the legrest in any extended position or when fully raised.

Press and hold the button down to recline the back, extend the legrest and tilt the chair body backward. Release the button to stop the chair in any position or when the back is fully reclined and the legrest is fully raised.

Press and hold the button down to rotate the headrest forward. Release the button to stop the headrest in any position or when fully forward.

Press and hold the button down to increase the lumbar intensity. Release the button to stop the lumbar in any position or when fully extended.

⚠ WARNING – To reduce the risk of serious injury:

- Do not use unit if power control is damaged or wet. Do not use unit if the hand wand has been dropped in water or any liquid. Contact your La-Z-Boy[®] dealer for service.

PowerReclineXR[®]+ & PowerReclineXRw[™] Troubleshooting

⚠ WARNING – To reduce the risk of serious injury:

- Do not attempt to disassemble or service the pump or motor; no serviceable parts are inside. Contact your La-Z-Boy[®] dealer for service.
- Check the condition of the power supplies, electrical cords, plugs, and connectors often. Keep the power supplies and electrical cords away from heat sources. Never operate the unit with a damaged power supply, electrical cord, plug or connector. Contact your La-Z-Boy[®] dealer for service.
- The PowerReclineXR[®]+ and PowerReclineXRw[™] units are intended for a single occupant not exceeding 300 pounds per seat. Do not operate an individual seat with more than one occupant in or on any part of the individual seat.

Troubleshooting for Legrest Operation

If the legrest stops moving while closing, it may have encountered an obstruction.

- Check to make sure there are no obstructions. Lift and hold the legrest up, look for obstructions and remove them.
- The legrest uses spring tension to close, and will close quickly when the obstruction is removed. Release the legrest slowly to prevent it from slamming shut.

Troubleshooting for PowerReclineXR[®]+ and PowerReclineXRw[™] Operation

- Make sure the 120 volt power cord is plugged into an electrical outlet.
- Check the power supply to make sure the green LED power indicator light is on.
- Make sure the electrical outlet is working. For example, make sure there are no blown fuses or tripped circuit breakers.
- Make sure all the connectors are secure; refer to the *Assembly Instructions*.
- Make sure the electrical cords are not crimped or pinched. Make sure the electric cord or plug is not damaged.
- Make sure the operating capacity has not been exceeded and there is only one occupant in the individual seat or unit; refer to the *Operating Instructions*.

Power Supply Replacement

If the power supply must be replaced:

- Unplug the power supply from the electrical outlet.
- Unplug the 120 volt power cord from the electrical outlet and disconnect the power supply from either the Y-cable or motor connector, whichever comes with the product.
- Connect the new power supply to the motor connector or (Y-cable), and close the locking cover when applicable. Connect the 120 volt power cord to the new power supply; refer to the *Assembly Instructions*.
- Proceed to the *Battery Backup Assembly Instructions*.

If the unit still does not operate properly, contact your dealer for instructions on returning the unit for examination and repair. Except for the replacement of the power supply, *never attempt to make any repairs or adjustments yourself*.

Furniture Placement Guide & Cup Holder Operating and Cleaning Instructions

WARNING

– To reduce the risk of serious injury:

- Provide a clear path for operation of the back and legrest. Place tables and area rugs at a distance to allow the legrest to fully extend without rubbing or interference.

Furniture Placement

To place your reclining unit the proper distance from the wall, fully recline the unit and leave a minimum of 2" of space between the top of the back and the wall.

Place tables and area rugs at a distance to allow the legrest to fully extend without rubbing or interference.



Operating and Cleaning Instructions for the LED Lighted Cup Holder:

Lightly touch the indented circle on the inside of the cup holder with your finger to turn the cup holder light on and off. No pressure is necessary to operate the cup holder light.

The finish on the cup holder can be damaged during use or cleaning. It is recommended that a coaster be used to reduce the chance for damage, and that the cleaning instructions be followed.

Use water and mild soap, such as dish soap, to clean the cup holders. Dry immediately and thoroughly with a soft clean cloth to maintain the finish.

The use of harsh, abrasive cleaners is not recommended and must be avoided.

¡Felicitaciones!

Ahora, usted es el orgulloso propietario de un producto PowerReclineXR®+ o PowerReclineXRw+™ de vanguardia desarrollado por La-Z-Boy.

Usted ha seleccionado uno de los productos tapizados de mayor calidad que se producen en la industria de mobiliarios, respaldado por nuestra experiencia de más de 90 años en fabricación de alta calidad.

En La-Z-Boy nos sentimos orgullosos de nuestros diseños y artesanía y sabemos que usted gozará del confort y estilo de su nuevo mueble.

IMPORTANTE

Lea las instrucciones de seguridad y demás indicaciones antes de usar su mueble PowerReclineXR®+ o PowerReclineXRw+™. Conserve este manual para referencias futuras.

Tabla de contenidos

Importantes instrucciones de seguridad.....	22-24
Instrucciones de armado del sillón reclinable PowerReclineXR®+ y PowerReclineXRw+™.....	26-27
Instrucciones de armado del sofá reclinable PowerReclineXR®+ y PowerReclineXRw+™.....	28-31
Instrucciones de armado de las baterías de reserva.....	32
Instrucciones de operación de PowerReclineXR®+ y PowerReclineXRw+™.....	33-34
Resolución de problemas de PowerReclineXR®+ y PowerReclineXRw+™.....	35
Guía para la colocación de muebles e instrucciones de operación y limpieza del portavasos.....	36
Notas.....	37

Exención de responsabilidad: la información y los productos que se presentan en este manual pueden tener algunas diferencias con el producto que compró. La-Z-Boy se reserva el derecho a realizar reemplazos que sean de igual calidad y desempeño.

Importantes instrucciones de seguridad:

Importante: lea estas instrucciones con atención antes de usar el producto.
No enchufe antes de lo indicado.

PELIGRO

– Para reducir el riesgo de choque eléctrico, lesiones graves o muerte:

- Desconecte el enchufe eléctrico del tomacorriente antes de limpiar, mover, dar servicio o cuando no estará en uso durante un período prolongado.
- No use este producto si está mojado, en agua, cerca de agua o de cualquier líquido. No toque el enchufe o el control remoto si sus manos están mojadas.
- Mantenga bolsas de plástico alejadas de los niños para que éstos no se asfixien.
- Enchufe directamente en un tomacorriente en la pared. No utilice un cordón de extensión, un adaptador o protector de sobretensión.
- Mantenga el cordón alejado de los niños pequeños y no lo use si puede implicar riesgo de tropiezos.

ADVERTENCIA

– Para reducir el riesgo de sufrir quemaduras, incendios, choque eléctrico, lesiones graves o muerte:

- Mantenga el tapizado lejos de las llamas o de cigarrillos encendidos. El tapizado puede quemarse rápidamente y expulsar gases tóxicos y humo denso. Los incendios que comienzan en cualquier otra parte del hogar se pueden extender y afectar el tapizado. Por seguridad, utilice siempre un detector de humo bien instalado con baterías que funcionen correctamente.
- Vigile estrechamente a los niños y personas discapacitadas cuando utilizan este producto.
- Siéntese lentamente en la unidad. Para evitar que se vuelque, no se arroje contra el respaldo. Recline o enderece la unidad lentamente después de asegurarse que no hayan niños o mascotas en las cercanías.
- Este producto tiene muchas piezas que se mueven y, por lo tanto, pueden ocurrir lesiones graves si no se utiliza correctamente. Mantenga las manos, los dedos y otras partes del cuerpo alejadas del mecanismo. Para reducir la posibilidad de que la cabeza quede atrapada como también otras lesiones, no permita que niños y mascotas se acerquen a las aberturas y piezas móviles del mueble.
- Sólo el ocupante debe operar la unidad. Nunca trate de abrir el apoyapiernas jalándolo.
- No se pare, no se siente ni coloque peso adicional sobre los apoyabrazos, el respaldo o el apoyapiernas abierto.
- Para levantarse de la unidad y no tropezar, regrese el respaldo a su posición vertical y pliegue el apoyapiernas.
- Si el producto está dañado, no lo use. No utilice accesorios ni componentes sustitutos.
- Este producto es solamente para uso en espacios interiores residenciales.
- Asegúrese que el sillón, respaldo y apoyapiernas tengan suficiente espacio para su operación. Coloque tapetes y mesas de forma que el apoyapiernas pueda extenderse sin que haga contacto con los mismos.
- Revise regularmente el estado de las fuentes de alimentación, los cables eléctricos, los enchufes y los conectores. Mantenga las fuentes de alimentación y los cables eléctricos alejados de las fuentes de calor. Nunca haga funcionar la unidad utilizando fuentes de alimentación, cables eléctricos, enchufes o conectores dañados. Comuníquese con su distribuidor de La-Z-Boy® si necesita servicio.
- No utilice la unidad si el control eléctrico está dañado o mojado. No utilice la unidad si se ha sumergido el control remoto en agua u otro líquido. Comuníquese con su distribuidor La-Z-Boy® si necesita servicio.
- No se debe usar este producto como un dispositivo para cuidado de la salud.
- No coloque contenedores con bebidas calientes en los portavasos. El mueble tiene movimiento y las bebidas podrían derramarse y lesionar al ocupante. No coloque contenedores de bebidas de tamaño demasiado grande o sin tapar en los portavasos.

Importantes instrucciones de seguridad:

Importante: lea estas instrucciones con atención antes de usar el producto.
No enchufe antes de lo indicado.

ADVERTENCIA

– Para reducir el riesgo de sufrir quemaduras, incendios, choque eléctrico, lesiones graves o muerte:

- Los usuarios de dispositivos médicos deben contactar a sus médicos antes de utilizar este producto. No use este producto si tiene mala circulación, está inmovilizado o no puede sentir el calor, excepto cuando lo apruebe su doctor.
- No utilice este producto en áreas donde se usan atomizadores (rociadores) o donde se usa oxígeno.
- No opere la unidad antes de haber instalado y asegurado el respaldo.
- Antes de mover el producto, desconecte el enchufe de la pared y asegure el mecanismo para que no se pueda abrir o mover inesperadamente. Nunca mueva el producto tirando del mecanismo, el apoyapiernas, la manija, el respaldo reclinable o la base giratoria.
- No trate de desarmar o hacer un servicio a la bomba o al motor. Estos no contienen piezas que se puedan reparar. Comuníquese con su distribuidor La-Z-Boy® si necesita servicio.
- No permita que el cordón eléctrico quede comprimido entre las partes en movimiento o entre el marco y el piso. No coloque el cordón debajo de la alfombra o en una ubicación en donde se puede desgastar.
- Desenchufe el cordón inmediatamente si detecta olores extraños o humo provenientes de la unidad.
- No intente desenchufar la unidad tirando del cordón. Siempre sujete el enchufe y tírelo hacia fuera.
- El respaldo de la unidad debe elevarse para ensamblarse. Pida ayuda si no puede levantar al menos 45 libras sin esfuerzo.
- Este producto no está diseñado para usarse como cama. No se acueste sobre el producto por un período prolongado.
- Para evitar que el sillón se incline hacia adelante, coloque el respaldo totalmente vertical y cierre el apoyapiernas antes de levantarse del sillón.
- Solo opere la función de reclinado eléctrico cuando esté en la posición de completamente sentado.
- Mantenga las manos, los brazos y partes del cuerpo alejados del área abierta entre el respaldo reclinado y el respaldo vertical en un sofá reclinable o modular. Esta área debe estar sin obstrucciones para permitir el movimiento libre e impedir lesiones que pueden ocurrir mientras un respaldo reclinado regresa a la posición vertical.
- Los productos con aislamiento doble están señalados con la leyenda “AISLAMIENTO DOBLE” o “DOBLEMENTE AISLADO”, y pueden incluir el símbolo  (cuadrado dentro de otro cuadrado). No intente conectar estos productos a tierra, los cuales emplean dos sistemas de aislamiento en lugar de conexión a tierra. Solo personal de servicio calificado debe realizar el servicio de los productos con doble aislamiento y utilizar piezas de reemplazo idénticas a las piezas originales.
- Las unidades PowerReclineXR[®] y PowerReclineXRw[™] están diseñadas para un ocupante, que no supere las 300 libras por asiento. No opere asientos individuales con más de un ocupante en el asiento individual o sobre él.
- Si le da este producto a otra persona, déle también este manual de instrucciones de operación.

Importantes instrucciones de seguridad:

Importante: lea estas instrucciones con atención antes de usar el producto.
No enchufe antes de lo indicado.

AVISO

– Para reducir el riesgo de daños al producto:

- Para que la fuente de alimentación no se dañe, no enchufe el sillón antes de lo indicado.
- Presione ligeramente los botones durante la operación y no golpee los botones con objetos puntiagudos o duros.
- Nunca hacer funcionar la unidad a menos que se encuentre sobre su base en posición recta.
- Algunas unidades contienen portavasos. Tenga cuidado de evitar derrames de las bebidas, lo cual puede ocasionar daño en la cubierta.
- Después de un minuto de funcionamiento continuo, deje descansar el sistema durante 9 minutos.

(Página dejada en blanco intencionalmente)

Instrucciones de armado de PowerReclineXR®+ y PowerReclineXRw+™

AVISO: – No enchufe antes de lo indicado.

1. Con cuidado, corte el amarre de plástico que sostiene la caja de la fuente de alimentación y la varilla manual al soporte de la estructura (FIGURA 1).
2. Retire la fuente de alimentación de la caja y la varilla manual del envoltorio de burbujas. Coloque la varilla manual sobre el asiento.

ADVERTENCIA – Para reducir el riesgo de lesiones:

- No opere la unidad antes de haber instalado y asegurado el respaldo.
- El respaldo de la unidad debe elevarse para ensamblarse. Pida ayuda si no puede levantar al menos 45 libras sin esfuerzo.

3. Haga las conexiones eléctricas en el respaldo.
 - Coloque el respaldo entre los brazos del sillón. Gire la palanca de ajuste ubicada en los soportes adheridos al respaldo (uno de cada lado) a 45 grados de la posición vertical (FIGURA 4).
 - Ubique e identifique las dos conexiones eléctricas entre el respaldo y la estructura.
 - Los conectores azules a la izquierda (área para sentarse) son para el mecanismo del apoyacabeza ajustable. Un conector se canaliza desde el panel inferior al posterior, y el otro desde la parte trasera del asiento y la compuerta.
 - Los conectores grises a la derecha (área para sentarse) son para el mecanismo lumbar ajustable. Un conector se canaliza desde el panel inferior al posterior, y el otro desde la parte trasera del asiento y la compuerta.
 - Gire el respaldo con cuidado hasta que los cables accionadores del apoyacabeza y del soporte lumbar lleguen a los conectores.
 - Conecte el apoyacabeza ajustable (FIGURA 5). Alinee las clavijas y los sockets en los conectores azules, acople los conectores y cierre la cubierta para asegurar la conexión.
 - Conecte el mecanismo lumbar ajustable (FIGURA 5). Alinee las clavijas y los sockets en los conectores grises, acople los conectores y cierre la cubierta para asegurar la conexión.
4. Instale el respaldo.
 - Siga girando el respaldo a un leve ángulo, asegurando que las conexiones del mecanismo lumbar y el apoyacabeza se encuentren entre la parte trasera del asiento y la compuerta, y alinee los soportes del respaldo con los soportes de la estructura (FIGURA 2).
 - Ponga el respaldo sobre la estructura asegurándose que el respaldo y los soportes en la estructura estén completamente acoplados.
 - Párese detrás del sillón y gire el respaldo de un lado al otro para asegurarse que el respaldo está instalado correctamente, con ambos juegos de soportes del respaldo y de la estructura acoplados. Si uno o ambos lados se mueven fuera de su lugar es porque los soportes no están acoplados (FIGURA 3). Retire el respaldo y repita los pasos anteriores.
 - Si no puede instalar el respaldo correctamente, comuníquese con su distribuidor La-Z-Boy® para solicitar asistencia.
 - Con un destornillador, empuje hacia abajo las palancas de seguro para asegurar los soportes (FIGURA 4).
5. Busque el conector del motor en la parte trasera de la unidad. Conéctelo a la fuente de alimentación. Alinee los conectores, empujuelos de manera conjunta hasta que queden totalmente asentados y cierre la cubierta de bloqueo para asegurar la conexión (FIGURA 6).
6. Conecte el cable eléctrico de 120 voltios a la fuente de alimentación (FIGURA 6). No enchufe la unidad hasta que se indique en las instrucciones de operación.
7. Continúe con las *instrucciones de armado de las baterías de reserva*.
8. Para retirar el respaldo, desenchufe el cable eléctrico de 120 voltios del tomacorriente y desconecte la fuente de alimentación del cable eléctrico detrás de la unidad. Invierta los pasos de las *instrucciones de armado*. Cuando levante el respaldo de la estructura, para apoyar los brazos, **asegúrese de hacerlo** lentamente y con cuidado para no dañar las conexiones eléctricas.

Instrucciones de armado de PowerReclineXR®+ y PowerReclineXRw+™

Estilo de sillón Reclina-Rocker que se muestra a continuación

FIGURA 1



FIGURA 2



FIGURA 3

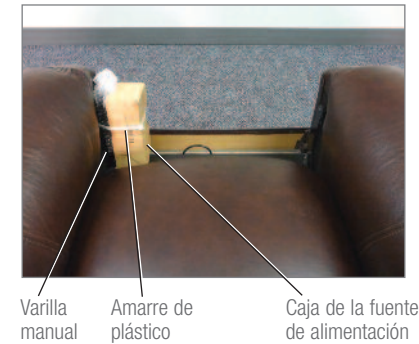

Los soportes del respaldo y de la estructura de este lado no están acoplados. Retire el respaldo y vuelva a instalarlo.

FIGURA 4

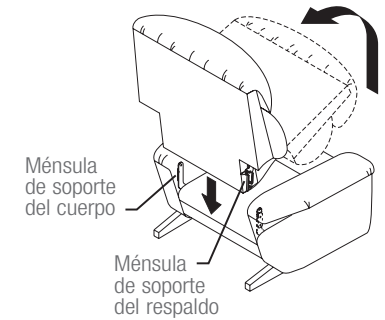

FIGURA 5



FIGURA 6

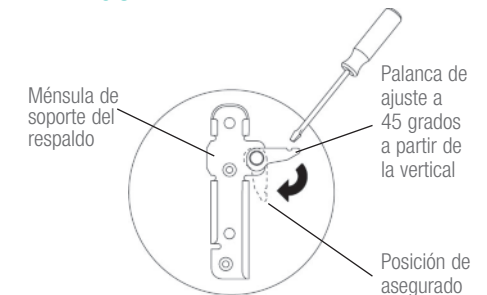

*Las fuentes de alimentación o las conexiones pueden variar según la fecha de fabricación.

Instrucciones de armado del sofá reclinable PowerReclineXRw+™

AVISO: – No enchufe antes de lo indicado.

1. Retire todo el material de empaque de la unidad y localice la caja de la fuente de alimentación, el cable eléctrico de 120 voltios y el control remoto con envoltorio de burbujas que se encuentran sujetos al soporte de la estructura de la unidad. (FIGURA 1).
2. Corte con cuidado el(los) amarre(s) de plástico que sujetan las partes y aléjelos del soporte. Retire el envoltorio de burbujas del control remoto y colóquelo sobre el asiento (FIGURA 2).
 - Retire la fuente de alimentación y el cable eléctrico de 120 voltios de la caja y déjelos a un lado.

ADVERTENCIA – Para reducir el riesgo de lesiones:

- No opere la unidad antes de haber instalado y asegurado el respaldo.

3. Instale el respaldo.

- Coloque los respaldos de los sillones hacia abajo. Comience con uno de los respaldos y gire las palancas de ajuste, ubicadas en los soportes unidos al respaldo (una de cada lado), de 45 a 30 grados a partir de la vertical (FIGURA 3).
- Sostenga el respaldo con un leve ángulo contra el sillón y alinee los soportes del respaldo con los soportes del cuerpo del sillón (FIGURA 4).
- Rote el respaldo hacia arriba y bájelo sobre el cuerpo del sillón (FIGURA 4), mientras verifica que los soportes del respaldo y el cuerpo encajen por completo.
 - Para asegurarse de que el respaldo esté correctamente instalado con los soportes del respaldo y de la estructura acoplados, párese detrás de la unidad y gire el respaldo de un lado a otro. Si uno o ambos lados se mueven fuera de su lugar es porque los soportes no están acoplados (FIGURA 5). Retire el respaldo y repita los pasos anteriores.
 - Si no puede instalar el respaldo correctamente, comuníquese con su distribuidor La-Z-Boy® para solicitar asistencia.
- Ajuste los dos soportes con un destornillador para empujar las palancas de ajuste hacia abajo (FIGURA 6).
- Repita este paso para cada respaldo.

Instrucciones de armado del sofá reclinable PowerReclineXRw+™

FIGURA 1



Fuente de alimentación y cable eléctrico de 120 voltios Varilla manual Amarre de plástico

FIGURA 2



Varilla manual

FIGURA 3

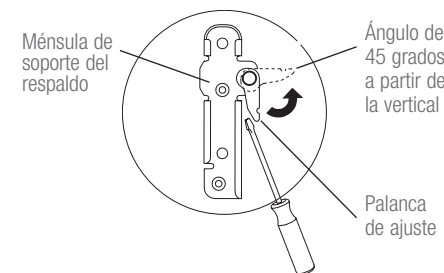

Ménsula de soporte del respaldo Ángulo de 45 grados a partir de la vertical Palanca de ajuste

FIGURA 4

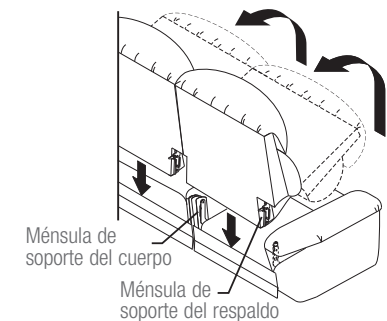

Ménsula de soporte del cuerpo Ménsula de soporte del respaldo

FIGURA 5



Los soportes del respaldo y de la estructura de este lado no están acoplados. Retire el respaldo y vuelva a instalarlo.

FIGURA 6

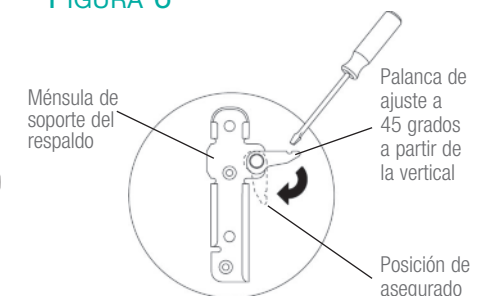

Ménsula de soporte del respaldo Palanca de ajuste a 45 grados a partir de la vertical Posición de asegurado

Instrucciones de armado del sofá reclinable PowerReclineXRw+™

4. Ajuste las guías para asegurarse de contar con una altura que deje un espacio libre para la operación del apoyapiernas. Cada guía está sujeta al riel de la base mediante una contratuerca y una arandela de seguridad por encima del riel de la base, y una contratuerca por debajo del riel de la base.

- Para extender la guía, afloje la contratuerca superior al rotarla en el sentido de las agujas del reloj. Gire la contratuerca inferior en el sentido de las agujas del reloj hasta alcanzar la altura deseada.
- Ajuste la contratuerca superior al rotarla en el sentido contrario al de las agujas del reloj.
- Repita los pasos 1 y 2 para cada guía ajustable de la unidad, de ser necesario.
- Repita este procedimiento, de ser necesario, para ajustar la altura delantera de la unidad y nivelarla.

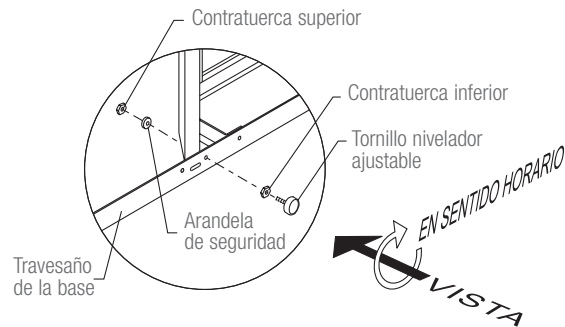

5. Localice el conector del motor, uno detrás de cada asiento reclinable (FIGURA 7). Conecte el cable en Y a los conectores del motor y a la fuente de alimentación.

- Alinee un conector del motor con un conector del cable largo del cable en Y, empuje los conectores de manera conjunta hasta que queden asentados y cierre la cubierta de bloqueo para asegurar la conexión (FIGURA 8). Repita esto para el otro conector del motor y cable largo del cable en Y. Luego, alinee el cable corto del cable en Y con el conector de la fuente de alimentación y empuje los conectores de manera conjunta hasta que queden asentados y cierre la cubierta de bloqueo para asegurar la conexión (FIGURA 9).

6. Conecte el cable de 120 voltios a la fuente de alimentación (FIGURA 10). Alinee los extremos y empújelos de manera conjunta hasta que queden asentados. Haga esto para cada fuente de alimentación y cada cable eléctrico de 120 voltios que se incluye con el mueble. No enchufe la unidad hasta que se indique en las *Instrucciones de operación*.

7. Continúe leyendo las *instrucciones de armado de las baterías de reserva*.

Para retirar un respaldo:

1. Desenchufe el cable eléctrico de 120 voltios del tomacorriente y desconecte la fuente de alimentación del cable en Y.
2. Con cuidado de no dañar la cubierta, inserte un destornillador entre el apoyabrazo y el respaldo y coloque la palanca de ajuste sobre el soporte del respaldo (FIGURA 11).
3. Empuje la palanca de ajuste hasta que esté de 45 a 30 grados a partir de la vertical (FIGURA 11).
4. Repita los pasos 2 y 3 en el otro lado del respaldo e inserte el destornillador entre el poste trasero y el respaldo.
5. Ahora puede retirar el respaldo. Elévelo para retirarlo.
6. Repita los pasos del 2 al 5 con cada respaldo.

Instrucciones de armado del sofá reclinable PowerReclineXRw+™

FIGURA 7



FIGURA 8



FIGURA 9



FIGURA 10



FIGURA 11

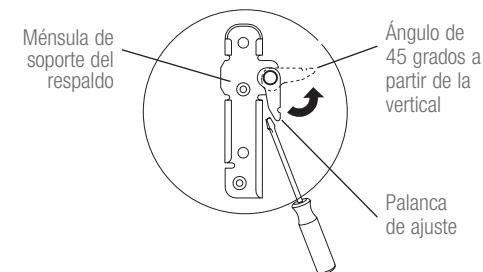

Instrucciones de armado de las baterías de reserva

AVISO:

– Reemplace las baterías de la fuente de alimentación cada seis meses y después de usarlas durante un corte de energía. En condiciones normales, las baterías auxiliares permitirán el funcionamiento del asiento dos veces, pero no se garantiza este rendimiento.

El desempeño de la batería de reserva incorporada no se puede garantizar. Si desea seguir utilizando la unidad durante un corte de energía, debe comprar un sistema de baterías de reserva por separado. Comuníquese con el distribuidor de La-Z-Boy® para obtener más información.

Se disminuye la velocidad de funcionamiento para reducir el consumo de energía.

Siempre mantenga el botón presionado de forma constante y uniforme cuando opere la unidad con la batería de reserva para reducir el consumo de energía.

Las baterías auxiliares se encuentran en la fuente de alimentación y son baterías alcalinas de 9 voltios (no se incluyen).

1. Desenchufe el cable eléctrico de 120 voltios del tomacorriente y desconecte el conector de la fuente de alimentación del conector del cable en Y o del conector del motor, según cuál se incluya con el producto.
2. El compartimiento de baterías se encuentra en la parte de abajo de la fuente de alimentación. Deslice la cubierta de las baterías para acceder al compartimiento.
3. Ajuste tapas de los conectores en las terminales de las baterías. Coloque las baterías en la fuente de alimentación.
4. Deslice la cubierta sobre el compartimiento de las baterías.
5. Repita los pasos del 1 al 4 con cada fuente de alimentación.
6. Continúe con las *instrucciones de operación*.



Fuente de alimentación
Baterías alcalinas de 9 voltios
Cubierta de las baterías

Especificaciones de la fuente de alimentación:

Entrada: 100V-240V~, AC 50/60 Hz 1.5A
Salida: 29V CC 2.5A

Instrucciones de operación de PowerReclineXR®+ y PowerReclineXRw+™

PELIGRO

– Para reducir el riesgo de choque eléctrico, lesiones graves o muerte:

- Enchufe directamente en un tomacorriente en la pared. No utilice un cordón de extensión, un adaptador o protector de sobretensión.

ADVERTENCIA

– Para reducir el riesgo de lesiones graves:

- Siéntese lentamente en la unidad. Para evitar que se vuelque, no se arroje contra el respaldo. Recline o enderece la unidad lentamente después de asegurarse que no hayan niños o mascotas en las cercanías.
- Las unidades PowerReclineXR®+ y PowerReclineXRw+™ están diseñadas para un ocupante, que no supere las 300 libras por asiento. No opere asientos individuales con más de un ocupante en el asiento individual o sobre él.
- Para levantarse de la unidad y no tropezar, regrese el respaldo a su posición vertical y pliegue el apoyapiernas.
- Mantenga las manos, los brazos y partes del cuerpo alejados del área abierta entre el respaldo reclinado y el respaldo vertical en un sofá reclinable o modular. Esta área debe estar sin obstrucciones para permitir el movimiento libre e impedir lesiones que pueden ocurrir mientras un respaldo reclinado regresa a la posición vertical.

AVISO:

– Después de un minuto de funcionamiento continuo, deje descansar el sistema durante 9 minutos.

Enchufe el cordón directamente a un tomacorriente de pared. *Asegúrese de que haya suficiente holgura en el cordón que va del sillón al tomacorriente para permitir que el sillón se pueda mecer y reclinar. Nunca estire ni tense el cordón.*

PowerReclineXR®+ y PowerReclineXRw+™ ofrecen tres opciones de reclinado y diferentes posiciones de ajuste del mecanismo lumbar y de apoyacabezas para brindar el máximo confort personalizado:

- Recline solo el respaldo. Cuando el respaldo está reclinado, PowerReclineXR®+ puede mecerse.
- Únicamente extender el apoyapiernas. Cuando el apoyapiernas está extendido, la estructura del sillón puede reclinarsse hacia atrás.
- Operar juntos el reclinado del respaldo y la extensión del apoyapiernas al mismo tiempo.
- Ubique el apoyacabeza hacia adelante cuando esté reclinado, deteniéndose en cualquiera de los diversos ángulos de apoyo.
- Aumente la intensidad del apoyo lumbar deteniéndose en cualquiera de los diversos niveles para lograr el mejor apoyo lumbar inferior.

Para reclinar, presione y mantenga presionado uno de los tres botones de opciones de reclinado a la derecha de la varilla manual. Deje de presionar el botón cuando haya logrado una posición cómoda.

Para volver a la posición recta, presione y mantenga presionado uno de los tres botones de regreso a la izquierda de la varilla manual. Deje de presionar el botón cuando haya logrado una posición cómoda o cuando el respaldo está recto por completo y el apoyapiernas está cerrado por completo.

Para girar el apoyacabeza hacia adelante, presione por tres segundos el botón a la derecha. Para volver el apoyacabeza a la posición recta, presione por tres segundos el botón a la izquierda. Deje de presionar el botón cuando haya logrado una posición cómoda o cuando el apoyacabeza está replegado por completo.

Para aumentar la intensidad lumbar, presione y mantenga presionado el botón a la derecha. Para reducir la intensidad lumbar, presione y mantenga presionado el botón a la izquierda. Deje de presionar el botón cuando haya logrado un nivel cómodo o cuando el mecanismo lumbar está replegado por completo.

La función de cada botón de la varilla manual se explica con más detalle en la página siguiente.

Desenchufe la fuente de alimentación si no estará en su residencia durante un período prolongado.

Instrucciones de operación de PowerReclineXR[®]+ y PowerReclineXRw⁺

Presione y mantenga presionado el botón hacia abajo para regresar el respaldo a la posición recta. Deje de presionar el botón para detener el respaldo en cualquier posición reclinada o cuando está elevado por completo.

Presione y mantenga presionado el botón hacia abajo para cerrar el apoyapiernas y volver a la estructura del sillón. Deje de presionar el botón para detener el apoyapiernas en cualquier posición extendida o cuando está cerrado por completo.

Presione y mantenga presionado el botón hacia abajo para elevar el respaldo y cerrar el apoyapiernas, y volver a la estructura del sillón. Deje de presionar el botón en cualquier posición o cuando el respaldo está elevado por completo y el apoyapiernas está cerrado por completo.

Presione y mantenga presionado el botón hacia abajo para volver el apoyacabeza a la posición normal. Deje de presionar el botón para detener el apoyacabeza en cualquier posición o cuando está replegado por completo.

Presione y mantenga presionado el botón hacia abajo para reducir la intensidad lumbar. Deje de presionar el botón para detener el mecanismo lumbar en cualquier posición o cuando está replegado por completo.

Presione y mantenga presionado el botón hacia abajo para reclinarse el respaldo del sillón. Deje de presionar el botón para detener el respaldo en cualquier posición reclinada o cuando está reclinado por completo.

Presione y mantenga presionado el botón hacia abajo para extender el apoyapiernas y reclinarse la estructura del sillón hacia atrás. Deje de presionar el botón para detener el apoyapiernas en cualquier posición extendida o cuando está elevado por completo.

Presione y mantenga presionado el botón hacia abajo para reclinarse el respaldo y extender el apoyapiernas, y reclinarse la estructura del sillón hacia atrás. Deje de presionar el botón en cualquier posición o cuando el respaldo está reclinado por completo y el apoyapiernas está elevado por completo.

Presione y mantenga presionado el botón hacia abajo para girar el apoyacabeza hacia adelante. Deje de presionar el botón para detener el apoyacabeza en cualquier posición o cuando está hacia adelante por completo.

Presione y mantenga presionado el botón hacia abajo para aumentar la intensidad lumbar. Deje de presionar el botón para detener el mecanismo lumbar en cualquier posición o cuando está extendido por completo.

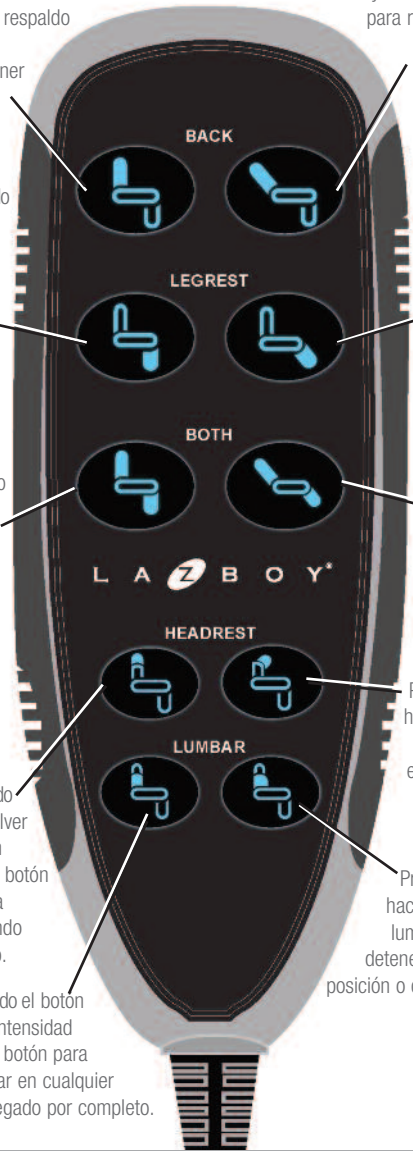

⚠ ADVERTENCIA – Para reducir el riesgo de lesiones graves:

- No utilice la unidad si el control eléctrico está dañado o mojado. No utilice la unidad si se ha sumergido el control remoto en agua u otro líquido. Comuníquese con su distribuidor La-Z-Boy[®] si necesita servicio.

Resolución de problemas de PowerReclineXR[®]+ y PowerReclineXRw⁺

⚠ ADVERTENCIA – Para reducir el riesgo de lesiones graves:

- No trate de desarmar o hacer un servicio a la bomba o al motor. Estos no contienen piezas que se puedan reparar. Comuníquese con su distribuidor La-Z-Boy[®] si necesita servicio.
- Revise regularmente el estado de las fuentes de alimentación, los cables eléctricos, los enchufes y los conectores. Mantenga las fuentes de alimentación y los cables eléctricos alejados de las fuentes de calor. Nunca haga funcionar la unidad utilizando fuentes de alimentación, cables eléctricos, enchufes o conectores dañados. Comuníquese con su distribuidor de La-Z-Boy[®] si necesita servicio.
- Las unidades PowerReclineXR[®]+ y PowerReclineXRw⁺ están diseñadas para un ocupante, que no supere las 300 libras por asiento. No opere asientos individuales con más de un ocupante en el asiento individual o sobre él.

Solución de problemas de la operación del apoyapiernas

Si el descansapiernas deja de moverse mientras se cierra, es posible que se haya encontrado una obstrucción.

- Verifique para asegurarse de que no haya obstrucciones. Mantenga el apoyapiernas elevado, busque si hay obstrucciones y elimínelas.
- El descansapiernas usa un resorte de tensión para cerrarse y se cerrará rápidamente cuando se quite la obstrucción. Libere el descansapiernas lentamente para impedir que se cierre de golpe.

Resolución de problemas de funcionamiento de PowerReclineXR[®]+ y PowerReclineXRw⁺

- Asegúrese de que el cordón de 120 voltios está enchufado a un tomacorriente.
- Verifique la fuente de alimentación para asegurar que la luz indicadora de corriente LED verde esté encendida.
- Asegúrese de que el tomacorriente está funcionando. Por ejemplo, asegúrese de que no hay fusibles quemados o interruptores de circuitos desconectados.
- Asegúrese de que todos los conectores están asegurados, consulte las *instrucciones de armado*.
- Asegúrese de que los cordones eléctricos no estén doblados o comprimidos. Asegúrese de que el cordón eléctrico o el enchufe no está dañado.
- Asegúrese de que no ha excedido la capacidad de operación y que haya un solo ocupante en el sillón o unidad individual; consulte las *instrucciones de operación*.

Reemplazo de la fuente de alimentación

Si es necesario reemplazar la fuente de alimentación:

- Desenchufe la fuente de alimentación del tomacorriente.
- Desenchufe el cable eléctrico de 120 voltios del tomacorriente y desconecte la fuente de alimentación del cable en Y o del conector del motor, según cuál se incluya con el producto.
- Conecte la fuente de alimentación nueva al conector del motor (o al cable en Y) y cierre la cubierta de bloqueo cuando corresponda. Conecte el cable eléctrico de 120 voltios a la nueva fuente de alimentación; consulte las *instrucciones de armado*.
- Continúe con las *instrucciones de armado de las baterías de reserva*.

Si la unidad continúa sin funcionar correctamente, comuníquese con su distribuidor y solicite las instrucciones para devolver la unidad para revisarla y repararla. Excepto por el reemplazo de la fuente de alimentación, *nunca intente realizar ninguna reparación o ajuste usted mismo*.

⚠ ADVERTENCIA – Para reducir el riesgo de lesiones graves:

- Asegúrese que el sillón, respaldo y apoyapiernas tengan suficiente espacio para su operación. Coloque tapetes y mesas de forma que el apoyapiernas pueda extenderse sin que haga contacto con los mismos.

Ubicación del mueble

Para poner su unidad de reclinado a la distancia correcta de la pared, réclínela completamente y permita un mínimo de 5 cm (2 pulgadas) entre la parte de arriba del respaldo y la pared.

Coloque mesas y tapetes de forma que se pueda extender completamente el apoyapiernas sin que tenga rozaduras o interferencia.



Instrucciones de operación y limpieza para portavasos iluminados con LED:

Toque ligeramente el círculo en el interior del portavasos con su dedo para encender y apagar la luz del portavasos. No es necesario ejercer presión para operar el portavasos iluminado.

El acabado del portavasos puede dañarse durante su uso o limpieza. Se recomienda que sea utilizar un mantel protector para reducir la probabilidad de daños, y seguir las instrucciones de limpieza.

Use agua y jabón suave, por ejemplo detergente para vajillas, para limpiar los portavasos. Seque inmediata y minuciosamente con un paño limpio y suave para mantener el acabado.

El uso de limpiadores ásperos y abrasivos no está recomendado y debe evitarse.

Félicitations!

Vous êtes maintenant le fier propriétaire d'un PowerReclineXR^{MD}+ ou PowerReclineXRw^{MC}, un produit haut de gamme de La-Z-Boy.

Vous venez de vous procurer l'un des meilleurs produits rembourrés jamais produits par l'industrie du meuble, dont la conception s'appuie sur plus de 90 ans d'excellence dans le domaine de la fabrication.

La-Z-Boy est fier de l'esthétique soignée de ses produits et de son savoir-faire, et nous savons que vous penserez de même en profitant du confort et du style de votre nouveau meuble.

IMPORTANT

Veillez lire les instructions de sécurité et autres directives avant l'utilisation de votre fauteuil PowerReclineXR^{MD}+ ou PowerReclineXRw^{MC}. Veuillez conserver ce manuel pour référence ultérieure.

Table des matières

Règles de sécurité importantes	40-42
Instructions d'assemblage pour le fauteuil PowerReclineXR ^{MD} + et PowerReclineXRw ^{MC}	44-45
Instructions d'assemblage pour le canapé inclinable PowerReclineXR ^{MD} + et PowerReclineXRw ^{MC}	46-49
Directives d'assemblage de la batterie de sauvegarde.....	50
Instructions de fonctionnement pour le PowerReclineXR ^{MD} + et le PowerReclineXRw ^{MC}	51-52
PowerReclineXR ^{MD} + et PowerReclineXRw ^{MC} Dépannage.....	53
Comment disposer vos meubles et instructions concernant l'utilisation et le nettoyage du porte-gobelet.....	54
Notas.....	55

Dénégation de responsabilité : Les informations et les produits figurant dans ce manuel pourraient différer quelque peu du produit que vous avez acheté. La-Z-Boy se réserve le droit d'effectuer des substitutions qui présentent le même niveau de qualité et de rendement.

Règles de sécurité importantes

Important : Lire attentivement les instructions suivantes avant l'utilisation.
Ne pas le brancher tant que ce n'est pas demandé dans les instructions.

DANGER – Pour réduire le risque de décharge électrique, de blessures graves ou de mort :

- Débrancher la fiche électrique de la prise murale avant de nettoyer, déplacer le meuble ou en assurer l'entretien ou lorsqu'il n'est pas utilisé pendant une période prolongée
- Ne pas utiliser ce produit s'il est mouillé, dans l'eau, près de l'eau ou de tout autre liquide. Ne pas manipuler la fiche ou la télécommande avec les mains mouillées.
- Pour prévenir la suffocation, garder les sacs de plastique loin des enfants.
- Brancher directement dans une prise murale. Ne pas utiliser de rallonge, d'adaptateur ou de limiteur de surtension.
- Garder le cordon hors de portée des jeunes enfants et ne pas utiliser là où il peut constituer un danger de chute.

AVERTISSEMENT – Pour réduire le risque de brûlures, d'incendie, de décharge électrique, de blessures graves ou de mort :

- Garder le rembourrage éloigné des flammes et des cigarettes allumées. Le rembourrage peut brûler rapidement en dégageant des gaz toxiques et une fumée épaisse. Des incendies qui démarrent ailleurs dans une maison peuvent se propager et brûler le rembourrage. Pour plus de sécurité, toujours utiliser un détecteur de fumée correctement installé avec des piles chargées.
- Une supervision étroite est nécessaire quand ce produit est utilisé par des enfants ou des personnes handicapées.
- Vous asseoir lentement sur le meuble. Pour éviter qu'il bascule, ne pas lancer votre poids contre le dossier. Y aller lentement quand vous vous inclinez ou remettez en position verticale, et vous assurer qu'il n'y a pas d'enfant ou d'animal de compagnie à proximité.
- Ce produit compte plusieurs pièces mobiles et peut causer des blessures graves s'il n'est pas utilisé correctement. Garder les mains, les doigts et toute autre partie du corps loin du mécanisme. Pour réduire le risque de coincer la tête ou d'autres blessures, éloigner les enfants et les animaux des ouvertures et des pièces mobiles qui se trouvent dans le meuble ou autour de celui-ci.
- Seul l'occupant doit faire fonctionner le meuble. Ne jamais tenter d'ouvrir le repose-jambes en tirant dessus.
- Ne pas se tenir debout, s'asseoir ou mettre de poids excessif sur les bras, le dossier ou le repose-jambes déployé.
- Pour sortir du meuble en toute sécurité et pour éviter de trébucher, relever le dossier et fermer le repose-jambes.
- Ne pas utiliser ce produit s'il est endommagé. Ne pas utiliser d'accessoires ou de pièces de substitution.
- Ce produit est exclusivement réservé à un usage résidentiel intérieur.
- Prévoir un parcours sans obstructions pour faire fonctionner le fauteuil, le dossier et le repose-jambes. Placer les tables et les carpettes assez loin pour que le repose-jambes puisse s'ouvrir complètement sans frottement ni obstruction.
- Vérifier souvent l'état des sources d'alimentation, des rallonges, des fiches et des connecteurs. Éloigner les transformateurs électriques et les rallonges des sources de chaleur. Ne jamais faire fonctionner le meuble si le transformateur électrique, le cordon d'alimentation, la fiche ou les connecteurs sont endommagés. Communiquer avec votre détaillant La-Z-Boy^{MD} pour le service.
- Ne pas utiliser si la commande électrique est endommagée ou mouillée. Ne pas utiliser le meuble si la commande manuelle est tombée dans l'eau ou dans tout autre liquide. Communiquer avec votre détaillant La-Z-Boy^{MD} pour le service.
- Ce produit n'est pas conçu pour servir de dispositif de santé.
- Ne pas placer de récipients contenant des boissons chaudes dans les porte-gobelets. Le meuble peut se déplacer et les boissons peuvent se déverser et blesser l'occupant. Ne pas placer de récipients surdimensionnés ou sans couvercle dans les porte-gobelets.

Règles de sécurité importantes

Important : Lire attentivement les instructions suivantes avant l'utilisation.
Ne pas le brancher tant que ce n'est pas demandé dans les instructions.

AVERTISSEMENT – Pour réduire le risque de brûlures, d'incendie, de décharge électrique, de blessures graves ou de mort :

- Les utilisateurs de dispositifs médicaux doivent communiquer avec leur fournisseur de soins de santé avant d'utiliser ce produit. Ne pas utiliser ce produit si vous avez des problèmes de circulation, si vous êtes immobilisé ou ne pouvez ressentir la chaleur, sauf sur avis de votre fournisseur de soins de santé.
- Ne pas utiliser ce produit en présence de produits en aérosol (vaporisateurs) où si on administre de l'oxygène.
- Ne pas faire fonctionner le meuble avant d'avoir installé et bloqué le dossier.
- Avant de déplacer le produit, débrancher la fiche électrique de la prise murale et bloquer le mécanisme pour l'empêcher de s'ouvrir soudainement ou de bouger. Ne jamais déplacer le meuble par le mécanisme, le repose-jambes, la poignée, le dossier inclinable ou la base pivotante.
- Ne jamais tenter de démonter la pompe ou le moteur ou d'en faire l'entretien. Ces éléments ne contiennent aucune pièce à entretenir. Communiquer avec votre détaillant La-Z-Boy^{MD} pour le service.
- Ne jamais laisser le fil électrique se coincer entre les pièces mobiles ou entre la charpente et le sol. Ne pas placer le fil sous un tapis ou à un endroit où il pourrait s'user.
- Débrancher immédiatement le cordon d'alimentation si vous détectez des odeurs étranges ou de la fumée provenant de l'appareil.
- Ne jamais tenter de débrancher la fiche électrique en tirant sur le cordon d'alimentation. Toujours bien tenir la fiche et la retirer.
- Le dossier du fauteuil devra être soulevé lors de l'assemblage. Si vous êtes incapable de soulever 20 kg (45 lb) sans efforts, veuillez demander de l'aide.
- Ce produit n'a pas été conçu pour servir de lit. Ne pas dormir dessus pendant une période prolongée.
- Afin d'éviter de faire basculer le fauteuil vers l'avant, ramenez le dossier complètement droit et fermez le repose-jambes avant que vous quittiez le fauteuil.
- N'utilisez la fonction inclinable électrique que lorsque vous êtes en position assise seulement.
- Garder les mains, les bras et autres parties du corps loin de l'aire ouverte entre le dossier incliné et le dossier vertical d'un canapé ou modulaire inclinable. Cet endroit doit en tout temps demeurer libre pour permettre un mouvement sans obstructions et prévenir les blessures possibles quand un dossier incliné retourne à sa position verticale.
- Les produits à double isolation sont accompagnés de la mention « DOUBLE ISOLATION » ou « ISOLATION DOUBLE » et peuvent inclure le symbole  (carré dans un carré). Ne pas tenter de mettre à la terre ces produits, qui utilisent deux systèmes d'isolation au lieu de mise à la terre. Les produits à double isolation ne doivent être réparés que par du personnel qualifié et à l'aide des pièces de rechange identiques aux pièces originales.
- Les fauteuils PowerReclineXR^{MD}+ et PowerReclineXRw^{MC} ne sont destinés que pour un seul occupant de moins de 136 kg (300 lb). Ne pas faire fonctionner un siège individuel avec plus d'un occupant y étant assis ou se rouvant sur l'une ou l'autre des parties du siège.
- Si vous donnez ce produit à quelqu'un d'autre, lui donner aussi ce manuel d'instructions.

Règles de sécurité importantes

Important : Lire attentivement les instructions suivantes avant l'utilisation.
Ne pas le brancher tant que ce n'est pas demandé dans les instructions.

AVIS

– Pour réduire le risque d'endommager le produit :

- Pour prévenir les dommages au transformateur, ne pas le brancher tant que ce n'est pas demandé dans les instructions.
- Appuyer doucement sur les boutons pendant le fonctionnement et éviter de les enfoncer avec des objets pointus ou durs.
- Ne jamais faire fonctionner l'unité, sauf lorsqu'elle est sur son socle et en position verticale.
- Certains meubles sont munis de porte-gobelets. S'assurer d'empêcher les déversements de boissons, qui pourraient endommager le revêtement.
- Après une (1) minute de fonctionnement continu, laissez le système au repos pendant neuf (9) minutes.

(Page laissée vierge intentionnellement)

Conserver ces instructions

Instructions d'assemblage pour le PowerReclineXR^{MD}+ et le PowerReclineXRw^{MC}

AVIS : – Ne pas brancher avant que ce soit demandé dans les instructions.

1. Couper soigneusement les attaches en plastique reliant le bloc d'alimentation et la commande manuelle au support du fauteuil (FIGURE 1).
2. Retirer le bloc d'alimentation de la boîte et la commande manuelle du papier bulle. Placer la commande manuelle sur le siège.

AVERTISSEMENT – Pour réduire le risque de blessures :

- Ne pas faire fonctionner le meuble avant d'avoir installé et bloqué le dossier.
- Le dossier du fauteuil devra être soulevé lors de l'assemblage. Si vous êtes incapable de soulever 20 kg (45 lb) sans efforts, veuillez demander de l'aide.

3. Procéder au raccordement électrique du dossier.
 - Déposer le dossier sur le bras du fauteuil. Tourner les leviers de verrouillage, situés sur les supports fixés à l'arrière (un de chaque côté), à 45 degrés de la verticale (FIGURE 4).
 - Localiser et identifier les deux liaisons électriques entre le dossier et le corps.
 - Les connecteurs bleus de gauche (en position assise) s'appliquent à la fonction de l'appui-tête réglable. Un connecteur passe depuis le bas du panneau arrière et l'autre entre le siège arrière et le hayon.
 - Les connecteurs gris de droite (en position assise) s'appliquent à la fonction du support lombaire réglable. Un connecteur passe depuis le bas du panneau arrière et l'autre entre le siège arrière et le hayon.
 - Faire pivoter doucement le dossier jusqu'à pouvoir atteindre les connecteurs avec les câbles de l'appui-tête et de la fonction lombaire.
 - Brancher l'appui-tête réglable (FIGURE 5). Aligner les broches et les prises dans les connecteurs bleus, pousser les connecteurs ensemble et refermer le couvercle de verrouillage pour sécuriser la connexion.
 - Brancher le support lombaire réglable (FIGURE 5). Aligner les broches et les prises dans les connecteurs gris, pousser les connecteurs ensemble et refermer le couvercle de verrouillage pour sécuriser la connexion.
4. Installer le dossier.
 - Continuer de faire pivoter le dossier pour l'incliner légèrement en s'assurant que les connexions de l'appui-tête et du support lombaires se situent entre le siège arrière et le hayon, puis aligner les supports du dossier avec les fixations du corps (FIGURE 2).
 - Abaisser le dossier sur le corps, en veillant à ce que le corps et les supports du corps soient complètement engagés.
 - Pour vous assurer que le dossier est correctement installé et que les deux ensembles de crochets du dossier et du corps sont correctement engagés, vous tenir derrière la chaise et faire un mouvement de torsion d'un côté à l'autre au dossier. Si un côté sort de sa position, les crochets ne sont pas engagés (FIGURE 3). Retirer le dossier et répéter les étapes ci-dessus.
 - Si vous ne parvenez pas à installer correctement le dossier, communiquer avec votre revendeur La-Z-Boy^{MD} pour obtenir de l'aide.
 - Verrouiller les supports en utilisant un tournevis pour pousser les leviers de verrouillage vers le bas (FIGURE 4).
5. Trouver le connecteur du moteur derrière le fauteuil. Brancher le connecteur du moteur sur le transformateur électrique. Aligner les connecteurs, les pousser ensemble jusqu'à ce qu'ils soient emboîtés et fermer le couvercle de verrouillage pour sécuriser la connexion (FIGURE 6).
6. Brancher le cordon d'alimentation de 120 volts à la source d'alimentation (FIGURE 6). Ne pas brancher avant d'y être invité dans les instructions de fonctionnement.
7. Passer aux directives d'assemblage de la pile de sauvegarde.
8. Pour retirer le dossier, débrancher le cordon d'alimentation de 120 volts de la source d'alimentation et déconnecter le bloc d'alimentation du cordon d'alimentation. Inverser les étapes des *Instructions d'assemblage*. Lorsque vous relevez le dossier perpendiculairement aux bras, **s'assurer de le faire lentement et avec précaution** pour prévenir les dommages aux connexions électriques.

Instructions d'assemblage pour le PowerReclineXR^{MD}+ et le PowerReclineXRw^{MC}

Modèle inclinable à bascule montré

FIGURE 1

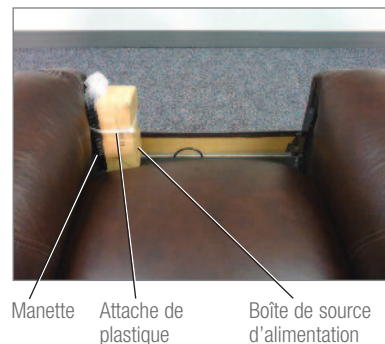

FIGURE 2

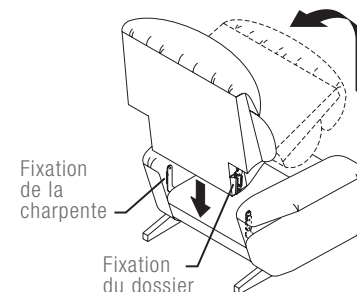

FIGURE 3



Les fixations du dossier et de la charpente de ce côté-ci ne sont pas engagées. Retirer le dossier et recommencer.

FIGURE 4

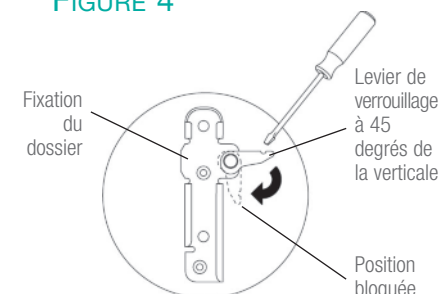
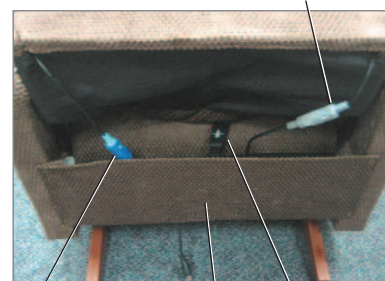
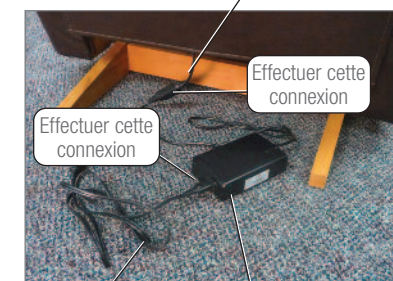

FIGURE 5



Raccordement de l'appui-tête réglable (bleu) Hayon Siège arrière

FIGURE 6



Cordon d'alimentation Source d'alimentation* 120 volts

*Les sources d'alimentation et les connecteurs peuvent varier selon la date et le fabricant.

Instructions d'assemblage pour le canapé inclinable PowerReclineXRw+^{MC}

AVIS : – Ne pas brancher avant que ce soit demandé dans les instructions.

- Retirer tous les éléments d'emballage du meuble et trouver la boîte contenant le boîtier du bloc d'alimentation et le cordon d'alimentation 120 volts ainsi que la commande manuelle emballée dans du papier à bulles et attachée à la fixation de la charpente. (FIGURE 1).
- Couper soigneusement la/les attaches en plastique attachant les pièces et les éloigner du support. Retirer la papier-bulles de la commande manuelle et la placer sur le siège (FIGURE 2).
 - Sortir le bloc d'alimentation et le cordon d'alimentation 120 volts de la boîte et les mettre de côté.

AVERTISSEMENT – Pour réduire le risque de blessures :

- Ne pas faire fonctionner le meuble avant d'avoir installé et bloqué le dossier.

3. Installer le dossier.

- Placez les dossiers face vers le bas sur les sièges. En commençant par un dossier, tournez les leviers de verrouillage, situés sur les supports fixés à l'arrière (un de chaque côté), de 45 à 30 degrés de la verticale (FIGURE 3).
- Tenez le dossier légèrement incliné et alignez les fixations du dossier avec les supports sur l'unité (FIGURE 4).
- Faites tourner le dossier verticalement et baissez-le sur l'unité (FIGURE 4) en vous assurant que le dossier et les fixations sont complètement engagés.
 - Afin de s'assurer que le dossier est installé et engagé correctement avec l'ensemble du dossier et celui des fixations, tenez-vous debout derrière l'unité et tournez le dossier d'un côté vers l'autre. Si un des deux (2) côtés se déplace, les fixations ne sont pas engagées (FIGURE 5). Enlevez le dossier et répétez les étapes ci-dessus.
 - Si vous ne pouvez installer correctement le dossier, communiquez avec votre détaillant La-Z-Boy^{MD} pour une demande d'assistance.
- Vérrouillez les deux (2) fixations du dossier en utilisant un tournevis pour pousser les leviers de verrouillage vers le bas (FIGURE 6).
- Répétez cette étape pour chacun des dossiers.

Instructions d'assemblage pour le canapé inclinable PowerReclineXRw+^{MC}

FIGURE 1



Source d'alimentation et cordon d'alimentation 120 volts
Manette
Attache de plastique

FIGURE 2



Manette

FIGURE 3

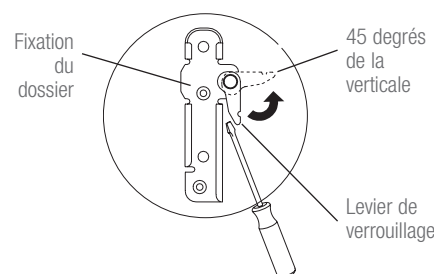

FIGURE 4

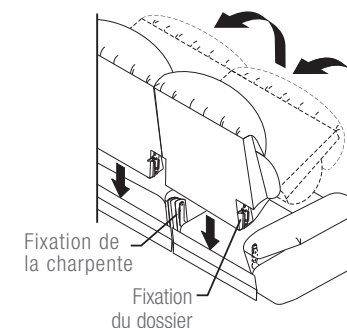
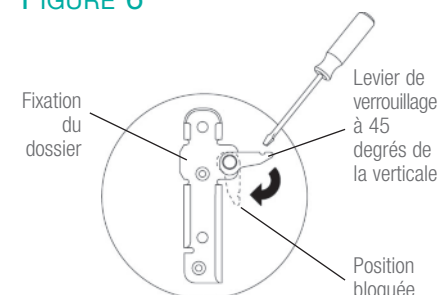

FIGURE 5



Les fixations du dossier et de la charpente de ce côté-ci ne sont pas engagées. Retirer le dossier et recommencer.

FIGURE 6



Instructions d'assemblage pour le canapé inclinable PowerReclineXRw+^{MC}

4. Régler les roulements à billes pour assurer une hauteur prévoyant un parcours sans obstructions pour le fonctionnement du repose-jambes. Chaque roulement à billes est attaché au rail de base par un écrou de blocage et une rondelle frein sur la partie supérieure du rail de base, et un écrou de blocage sur la partie inférieure du rail de base.

- Pour rallonger le roulement à billes, desserrer l'écrou de blocage supérieur en le faisant tourner dans le sens des aiguilles d'une montre. Tourner l'écrou de blocage inférieur dans le sens des aiguilles d'une montre pour le fixer à la hauteur désirée.
- Resserer l'écrou de blocage supérieur en le faisant tourner dans le sens inverse des aiguilles d'une montre.
- Répéter les étapes 1 et 2 pour chaque roulement à billes réglable sur l'unité, le cas échéant.
- Répéter cette procédure selon les besoins pour régler la hauteur de l'appareil à l'avant et le mettre à niveau.

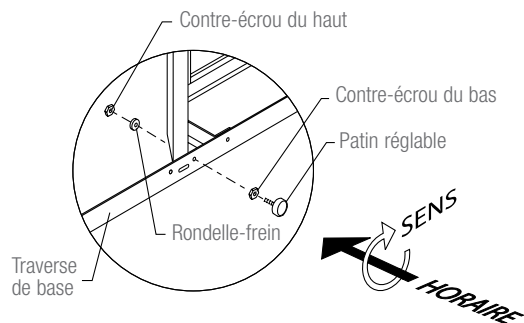

5. Trouver le connecteur du moteur, un situé derrière chaque siège inclinable (FIGURE 7). Brancher le câble Y aux connecteurs du moteur et au bloc d'alimentation.

- Aligner un connecteur du moteur avec un long connecteur de câble Y. Imbriquer les connecteurs en les pressant ensemble jusqu'à ce qu'ils soient emboîtés, puis fermer le couvercle de verrouillage afin de sécuriser la connexion (FIGURE 8). Répéter cette procédure pour l'autre connecteur du moteur et le long cordon de câble Y. Aligner ensuite le court cordon du câble Y avec le connecteur du transformateur électrique, pousser les connecteurs en les pressant ensemble jusqu'à ce qu'ils soient emboîtés, puis fermer le couvercle de verrouillage afin de sécuriser la connexion (FIGURE 9).

6. Brancher le cordon d'alimentation de 120 Volts sur le transformateur électrique (FIGURE 10). Aligner les extrémités du connecteur et les pousser en les pressant ensemble jusqu'à ce qu'ils soient emboîtés. Répéter cette procédure pour chaque transformateur électrique et cordon d'alimentation de 120 Volts inclus avec le fauteuil. Ne pas brancher avant que les directives à cet effet du *Manuel d'utilisation* ne l'indiquent.

7. Effectuez les *instructions d'assemblage de la batterie de secours*.

Pour enlever le dossier :

1. Débrancher le cordon d'alimentation 120 volts de la prise électrique et déconnecter le bloc d'alimentation du câble Y.
2. En prenant soin de ne pas endommager le couvercle, insérez un tournevis entre le bras et le dossier, et engagez le levier de verrouillage sur la fixation du dossier (FIGURE 11).
3. Poussez le levier de verrouillage vers le haut jusqu'à ce qu'il soit de 45 à 30 degrés de la verticale (FIGURE 11).
4. Répétez les étapes 2 et 3 pour l'autre côté du dossier en insérant le tournevis entre le poteau arrière et le dossier.
5. À ce point, le dossier peut être enlevé. Soulevez le dossier pour le retirer.
6. Répétez les étapes 2 à 5 pour chaque dossier.

Instructions d'assemblage pour le canapé inclinable PowerReclineXRw+^{MC}

FIGURE 7



Connecteur du moteur

FIGURE 8

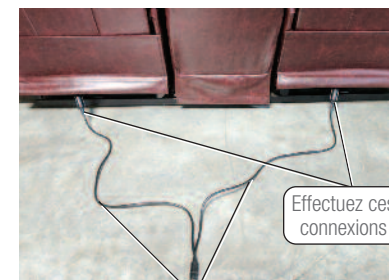

Cordons longs de câble Y

FIGURE 9



Effectuer cette connexion

Cordons courts de câble Y

Source d'alimentation

FIGURE 10

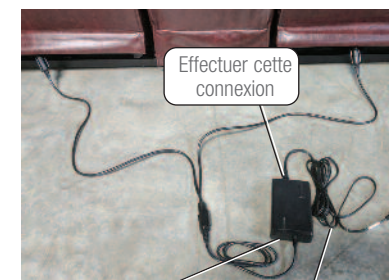

Effectuer cette connexion

Source d'alimentation

Cordon d'alimentation 120 volts

FIGURE 11

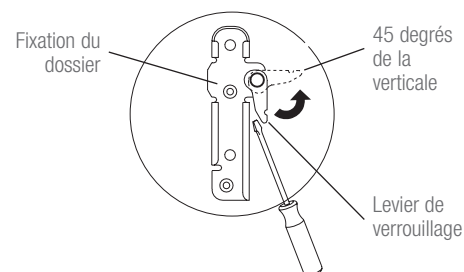

Directives d'assemblage de la batterie de sauvegarde

AVIS :

- Remplacer les piles de la source d'alimentation aux six (6) mois et après chaque panne de courant. Dans des conditions normales, la batterie de sauvegarde fera fonctionner la chaise à deux (2) reprises; cette performance n'est toutefois pas garantie.

Le rendement de la batterie de secours intégrée ne peut être garanti. Si vous nécessitez un usage continu lors d'une panne de courant, il est conseillé d'acheter un système de batterie de secours séparé. Communiquer avec votre détaillant La-Z-Boy^{MD} pour en savoir plus.

La vitesse d'opération est réduite pour diminuer la consommation énergétique.

Lorsque la batterie de secours est utilisée, toujours maintenir une pression constante et uniforme sur le bouton afin de diminuer la consommation d'énergie.

La batterie de secours est située dans la source électrique et requiert deux (2) batteries alcalines de 9 volts (non incluses).

1. Débrancher le cordon d'alimentation 120 volts de la prise de courant, puis débrancher le connecteur du bloc d'alimentation soit du connecteur du câble Y, soit du connecteur du moteur, selon l'équipement du meuble.
2. Le compartiment de la batterie est situé en bas du bloc d'alimentation. Glisser le couvercle de la batterie pour avoir accès au compartiment de la batterie.
3. Placer le capuchon de connexion sur les terminaux de la batterie. Placer les batteries dans la source d'alimentation.
4. Glisser le couvercle de la batterie sur les piles.
5. Répéter les étapes 1 à 4 pour chaque bloc d'alimentation.
6. Passer à la section *Instructions d'utilisation*.

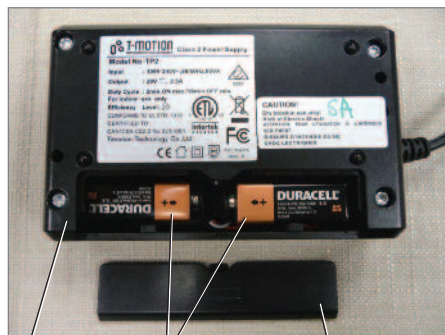

Source d'alimentation 2 piles alcalines de 9 volts Couvercle de la pile

Especificaciones de la fuente de alimentación :

Input: 100V-240V~, AC 50/60 Hz 1.5A
Output: 29V DC 2.5A

Instructions de fonctionnement pour le PowerReclineXR+^{MD} et le PowerReclineXRw+^{MC}

⚠ DANGER

- Pour réduire le risque de décharge électrique, de blessures graves ou de mort :

- Brancher directement dans une prise murale. Ne pas utiliser de rallonge, d'adaptateur ou de limiteur de surtension.

⚠ AVERTISSEMENT

- Pour réduire le risque de blessures graves :

- Vous asseoir lentement sur le meuble. Pour éviter qu'il bascule, ne pas lancer votre poids contre le dossier. Y aller lentement quand vous vous inclinez ou remettez en position verticale, et vous assurer qu'il n'y a pas d'enfant ou d'animal de compagnie à proximité.
- Les fauteuils PowerReclineXR^{MD}+ et PowerReclineXRw+^{MC} ne sont destinés que pour un seul occupant de moins de 136 kg (300 lb). Ne pas faire fonctionner un siège individuel avec plus d'un occupant y étant assis ou se rouvant sur l'une ou l'autre des parties du siège.
- Pour sortir du meuble en toute sécurité et pour éviter de trébucher, relever le dossier et fermer le repose-jambes.
- Garder les mains, les bras et autres parties du corps loin de l'aire ouverte entre le dossier incliné et le dossier vertical d'un canapé ou modulaire inclinable. Cet endroit doit en tout temps demeurer libre pour permettre un mouvement sans obstructions et prévenir les blessures possibles quand un dossier incliné retourne à sa position verticale.

AVIS :

- Après une (1) minute de fonctionnement continu, laissez le système au repos pendant neuf (9) minutes.

Brancher le cordon d'alimentation directement dans la prise murale. *Assurez-vous qu'il y a suffisamment de lâche dans le cordon se rendant de la chaise à la prise pour permettre le mouvement de bascule et d'inclinaison. Ne jamais étirer ou tendre un cordon.*

Le PowerReclineXR^{MD}+ et le PowerReclineXRw+^{MC} offrent trois (3) options d'inclinaison avec plusieurs positions d'ajustement pour l'appui-tête et le renfort lombaire pour le summum en matière de confort personnalisé :

- N'incliner que le dossier. Lorsque le dossier est incliné, le PowerReclineXR^{MD}+ peut être bercé.
- Seulement l'allongement du repose-jambes. Lorsque le repose-jambes est allongé, le corps de la chaise se penche vers l'arrière.
- Actionner simultanément l'inclinaison du dossier et l'allongement du repose-jambes.
- Lorsqu'incliné, placer l'appui-tête vers l'avant, en arrêtant dans l'un des différents angles de soutien.
- Augmenter l'intensité du support lombaire, en arrêtant dans l'un des différents niveaux afin d'optimiser le soutien lombaire inférieur.

Pour vous incliner, appuyer sur l'un des trois boutons d'option du côté droit de la manette et le maintenir enfoncé. Relâcher le bouton lorsque vous avez atteint une position confortable.

Pour retourner en position verticale, appuyer sur l'un des trois boutons d'option du côté gauche de la manette et le maintenir enfoncé. Relâcher le bouton lorsque vous avez atteint une position confortable, ou lorsque le dossier est bien droit et que le repose-jambes est complètement fermé.

Pour faire pivoter l'appui-tête vers l'avant, appuyer sur le bouton de droite et le maintenir enfoncé. Pour le retourner en position verticale, appuyer sur le bouton de gauche et le maintenir enfoncé. Relâcher le bouton lorsque vous avez atteint une position confortable, ou lorsque le dossier est bien droit.

Pour accroître l'intensité du support lombaire, appuyer sur le bouton de droite et le maintenir enfoncé. Pour atténuer l'intensité du support lombaire, appuyer sur le bouton de gauche et le maintenir enfoncé. Relâcher le bouton lorsque vous avez atteint un niveau confortable, ou lorsque le support lombaire est complètement rétracté.

La fonction de chaque bouton de la manette est expliquée en plus de détails à la page suivante.

Débrancher le transformateur électrique si vous vous absentez de votre résidence pendant une période prolongée.

Instructions de fonctionnement pour le PowerReclineXR+^{MD} et le PowerReclineXRw+^{MC}

Appuyer sur le bouton et le maintenir enfoncé pour retourner le dossier en position verticale. Relâcher le bouton pour arrêter le dossier dans la position inclinée souhaitée ou lorsqu'il est complètement relevé.

Appuyer sur le bouton et le maintenir enfoncé pour fermer le repose-jambes et remettre la chaise en position. Relâcher le bouton pour immobiliser le dossier en position inclinée ou lorsqu'il est complètement fermé.

Appuyer sur le bouton et le maintenir enfoncé pour relever le dossier, fermer le repose-jambes et remettre la chaise en position souhaitée ou lorsque le dossier est complètement relevé et que le repose-jambes est complètement fermé.

Appuyer sur le bouton et le maintenir enfoncé pour retourner l'appui-tête en position verticale. Relâcher le bouton pour arrêter l'appui-tête dans la position inclinée souhaitée ou lorsqu'il est complètement rétracté.

Appuyer sur le bouton et le maintenir enfoncé pour atténuer l'intensité du support lombaire. Relâcher le bouton pour arrêter le support lombaire dans l'une ou l'autre des positions ou lorsqu'il est complètement rétracté.

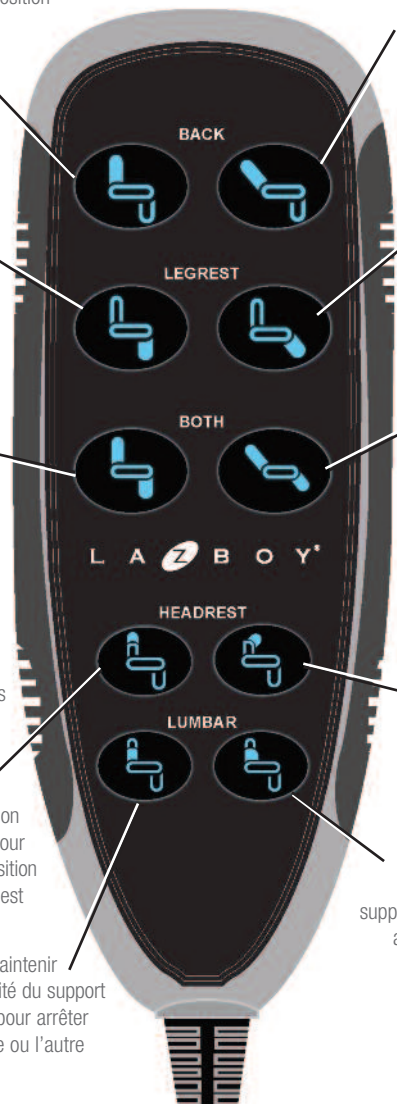

Appuyer sur le bouton et le maintenir enfoncé pour abaisser de nouveau le dossier. Relâcher le bouton pour arrêter le dossier dans la position inclinée souhaitée ou lorsqu'il est complètement abaissé.

Appuyer sur le bouton et le maintenir enfoncé pour allonger le repose-jambes et abaisser le corps de la chaise. Relâcher le bouton pour immobiliser le dossier en position inclinée ou lorsqu'il est complètement relevé.

Appuyer sur le bouton et le maintenir enfoncé pour abaisser le dossier, allonger le repose-jambes et pencher la chaise vers l'arrière. Relâcher le bouton pour arrêter la chaise en position souhaitée ou lorsque le dossier est complètement abaissé et que le repose-jambes est complètement soulevé.

Appuyer sur le bouton et le maintenir enfoncé pour tourner l'appui-tête vers l'avant. Relâcher le bouton pour arrêter l'appui-tête dans la position inclinée souhaitée ou lorsqu'il est complètement vers l'avant.

Appuyer sur le bouton et le maintenir enfoncé pour accroître l'intensité du support lombaire. Relâcher le bouton pour arrêter le support lombaire dans l'une ou l'autre des positions ou lorsqu'il est complètement allongé.

AVERTISSEMENT – Pour réduire le risque de blessures graves :

- Ne pas utiliser si la commande électrique est endommagée ou mouillée. Ne pas utiliser le meuble si la commande manuelle est tombée dans l'eau ou dans tout autre liquide. Communiquer avec votre détaillant La-Z-Boy^{MD} pour le service.

PowerReclineXR+^{MD} et PowerReclineXRw+^{MC} Dépannage

AVERTISSEMENT – Pour réduire le risque de blessures graves :

- Ne jamais tenter de démonter la pompe ou le moteur ou d'en faire l'entretien. Ces éléments ne contiennent aucune pièce à entretenir. Communiquer avec votre détaillant La-Z-Boy^{MD} pour le service.
- Vérifier souvent l'état des sources d'alimentation, des rallonges, des fiches et des connecteurs. Éloigner les sources d'alimentation et les rallonges des sources de chaleur. Ne jamais faire fonctionner le meuble si la source d'alimentation, le cordon d'alimentation, la fiche ou les connecteurs sont endommagés. Communiquer avec votre détaillant La-Z-Boy^{MD} pour l'entretien.
- Les fauteuils PowerReclineXR^{MD}+ et PowerReclineXRw^{MC}+ ne sont destinés que pour un seul occupant de moins de 136 kg (300 lb). Ne pas faire fonctionner un siège individuel avec plus d'un occupant y étant assis ou se trouvant sur l'une ou l'autre des parties du siège.

Dépannage pour le repose-jambes

Si le repose-jambes s'immobilise en cours de fermeture, il peut y avoir un obstacle.

1. Vérifier que rien ne l'obstrue. Soulever le repose-jambes, vérifier s'il y a des objets qui l'obstruent et les retirer.
2. Le repose-jambes utilise un ressort à tension pour se fermer, et se refermera rapidement une fois l'obstruction enlevée. Relâchez lentement le repose-jambes pour l'empêcher de se refermer en claquant.

Dépannage pour le fonctionnement du PowerReclineXR^{MD}+ et du PowerReclineXRw^{MC}+

1. Vous assurer que le cordon d'alimentation de 120 volts est branché dans la prise électrique.
2. Vérifier le bloc d'alimentation pour vous assurer que le témoin d'alimentation vert à Del est allumé.
3. Vous assurer que la prise électrique fonctionne. Par exemple, vous assurer qu'aucun fusible n'est grillé ou qu'aucun disjoncteur n'est déclenché.
4. Vous assurez que tous les connecteurs sont sécurisés; vous référer aux *instructions de montage*.
5. Vous assurer que les cordons électriques ne sont ni pliés ni pincés. Vous assurer que le cordon électrique ou la fiche ne sont pas endommagés.
6. Vous assurer que la capacité de fonctionnement n'a pas été dépassé et qu'il n'y a qu'un seul occupant dans le siège ou l'une unité; vous référer aux *instructions d'utilisation*.

Remplacement du bloc d'alimentation

Si le bloc d'alimentation doit être remplacé :

1. Débrancher le bloc d'alimentation de la prise électrique.
2. Débrancher le cordon d'alimentation de 120 Volts de la prise électrique et couper le courant électrique en provenance du câble Y ou du connecteur du moteur, suivant celui livré avec le produit.
3. Connecter le nouveau bloc du transformateur électrique au connecteur du moteur (ou au câble Y) et fermer le couvercle de verrouillage, le cas échéant. Connecter le cordon d'alimentation de 120 volts au nouveau bloc d'alimentation; vous référer aux *Instructions d'assemblage*.
4. Passer à la section *Instructions de montage de la batterie de secours*.

Si l'unité ne fonctionne toujours pas correctement, communiquer avec votre détaillant pour les directives de retour de l'unité pour examen et réparation. Sauf pour le remplacement du bloc d'alimentation, *ne jamais tenter de réaliser des réparations ou des ajustements par vous-même*.

Comment disposer vos meubles et instructions concernant l'utilisation et le nettoyage du porte-gobelet

⚠ AVERTISSEMENT – Pour réduire le risque de blessures graves :

- Prévoir un parcours sans obstructions pour faire fonctionner le fauteuil, le dossier et le repose-jambes. Placer les tables et les carpettes assez loin pour que le repose-jambes puisse s'ouvrir complètement sans frottement ni obstruction.

Remplacement du meuble

Pour placer le fauteuil inclinable à une distance correcte du mur, incliner complètement le meuble et laisser un minimum de 5 cm (2 po) d'espace entre le haut du dossier et le mur.

Placer les tables et les carpettes assez loin pour que le repose-jambes puisse s'ouvrir complètement sans frottement ni obstruction.



Instructions de fonctionnement et de nettoyage pour le DEL du porte-gobelet éclairé :

Effleurer le cercle en retrait à l'intérieur du porte-gobelet avec votre doigt pour allumer et éteindre la lumière du porte-gobelet. Aucune pression n'est nécessaire pour faire fonctionner le voyant du porte-gobelet.

L'apprêt du porte-gobelet peut être endommagé durant l'utilisation ou le nettoyage. Il est recommandé d'utiliser un sous-verre pour réduire les risques de dommages, et de respecter les instructions de nettoyage.

Utiliser de l'eau et un savon doux, comme un savon à vaisselle, pour nettoyer les porte-gobelets. Sécher immédiatement et complètement avec un linge propre et doux pour préserver l'apprêt.

L'utilisation d'un nettoyant fort ou abrasif n'est pas recommandée et doit être évitée.